

**LEISTER**



**DRIVE**



Leister Technologies AG  
Galileo-Strasse 10  
CH-6056 Kaegiswil/Switzerland

Tel. +41-41662 74 74

Fax +41-41662 74 16

[www.leister.com](http://www.leister.com)

[sales@leister.com](mailto:sales@leister.com)

<b>D</b>	Deutsch	Bedienungsanleitung	3
<b>GB</b>	Englisch	Operating Instructions	10
<b>F</b>	Français	Instructions d'utilisation	17
<b>E</b>	Espanõl	Instrucciones de funcionamiento	24
<b>I</b>	Italiano	Istruzioni d'uso	31
<b>NL</b>	Nederland	Gebruiksaanwijzing	38
<b>S</b>	Svenska	Bruksanvisning	45
<b>N</b>	Norsk	Bruksanvisning	52
<b>CZ</b>	Česky	Návod k obsluze	59
<b>TR</b>	Türkçe	Kullanım kılavuzu	66
<b>PL</b>	Polski	Instrukcja obsługi	73
<b>H</b>	Hungary	Használati utasítás	80

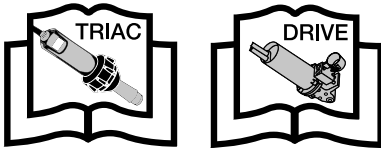

Leister TRIAC DRIVE:  
Bedienungsanleitung TRIAC AT oder TRIAC ST und  
DRIVE vor Inbetriebnahme aufmerksam lesen und  
zur weiteren Verfügung aufbewahren.

## Leister DRIVE

### Anwendung

Leister TRIAC DRIVE bestehend aus

- Antriebseinheit DRIVE
- Heissluft-Gebläse TRIAC AT oder TRIAC ST
- Stützträger
- Andrückrolle
- Überlappschweisssdüse
- Handgriff

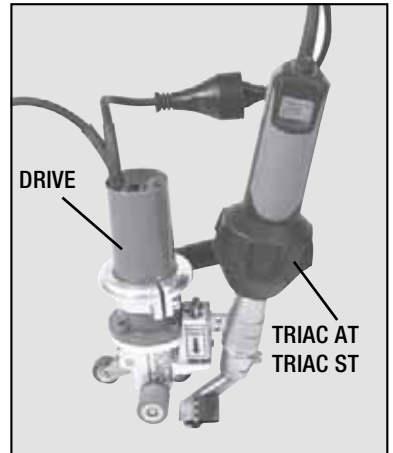

- Durch die Antriebseinheit DRIVE wird das Überlappschweißen mit dem Kompaktgerät TRIAC DRIVE speziell im Dachbau und Tunnelbau vereinfacht.
- Halbautomatisches Überlapp-Schweißgerät TRIAC DRIVE ist für den vertikalen und horizontalen Einsatz geeignet.
- Schweißen von thermoplastischen Kunststoffen sowie auch einzelnen Elastoplasten In Form von:
  - Dichtungsbahnen
  - Folien
  - Fugenbänder
  - beschichteten Geweben



## Warnung TRIAC DRIVE



**Lebensgefahr** beim Öffnen des Gerätes da, spannungsführende Komponenten und Anschlüsse freigelegt werden. Vor dem Öffnen des Gerätes Netzstecker aus der Steckdose ziehen.



**Feuer- und Explosionsgefahr** bei unsachgemäßem Gebrauch von Heissluftgeräten, besonders in der Nähe von brennbaren Materialien und explosiven Gasen.



**Verbrennungsgefahr!** Überlappschweissdüse nicht in heissem Zustand berühren. Gerät abkühlen lassen.  
Heissluftstrahl nicht auf Personen oder Tiere richten.



Gerät an eine **Steckdose mit Schutzleiter** anschliessen. Jede Unterbrechung des Schutzleiters innerhalb oder ausserhalb des Gerätes ist gefährlich!  
**Nur Verlängerungskabel mit Schutzleiter verwenden!**



## Vorsicht TRIAC DRIVE



**Nennspannung**, die auf dem Gerät angegeben ist, muss mit der Netzspannung übereinstimmen.  
Bei **Netzausfall** Heissluftgebläse ausfahren.



**FI-Schalter** beim Einsatz des Gerätes auf Baustellen ist für den Personenschutz dringend erforderlich.



Gerät **muss beobachtet** betrieben werden. Wärme kann zu brennbaren Materialien gelangen, die sich ausser Sichtweite befinden.  
Gerät darf nur von **ausgebildeten Fachleuten** oder unter deren Aufsicht benützt werden. Kindern ist die Benützung gänzlich untersagt.



Gerät **vor Feuchtigkeit und Nässe schützen**.

## Konformität

Leister Technologies AG, Galileo-Strasse 10, CH-6056 Kaegiswil/Schweiz bestätigt, dass dieses Produkt in der von uns in Verkehr gebrachten Ausführung die Anforderungen der folgenden EU-Richtlinien erfüllt.

Richtlinien:	2006/42 2004/108 (bis 19.04.2016), 2014/30 (ab 20.04.2016) 2006/95 (bis 19.04.2016), 2014/35 (ab 20.04.2016) 2011/65
Harmonisierte Normen:	EN 12100, EN 55014-1, EN 55014-2, EN 61000-6-2, EN 61000-3-2, EN 61000-3-3, EN 62233, EN 60335-1, EN 60335-2-45, EN 50581

Kaegiswil, 03.02.2016

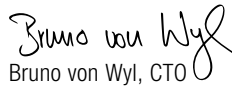
  
Bruno von Wyl, CTO

  
Andreas Kathriner, GM

## Entsorgung



Elektrowerkzeuge, Zubehör und Verpackungen sollen einer umweltgerechten Wiederverwertung zugeführt werden. **Nur für EU-Länder:** Werfen Sie Elektrowerkzeuge nicht in den Hausmüll!

## Technische Daten

Typ	DRIVE		
Spannung	V~	230	120
Leistung	W	100	100
Frequenz	Hz	50/60	
Antrieb	m/min.	0.5 – 3 stufenlos	
Masse	mm	250 × 165 × 88, Handgriff ø 63	
Gewicht	kg	2.3 mit 3m Kabel	
Konformitätszeichen	CE		
Sicherheitszeichen			
Schutzklasse I			

**Anschlussspannung nicht umschaltbar!**

**Technische Daten zu Heissluft-Gebläse siehe Bedienungs-Anleitung TRIAC AT oder TRIAC ST!**

**Technische Änderungen vorbehalten**

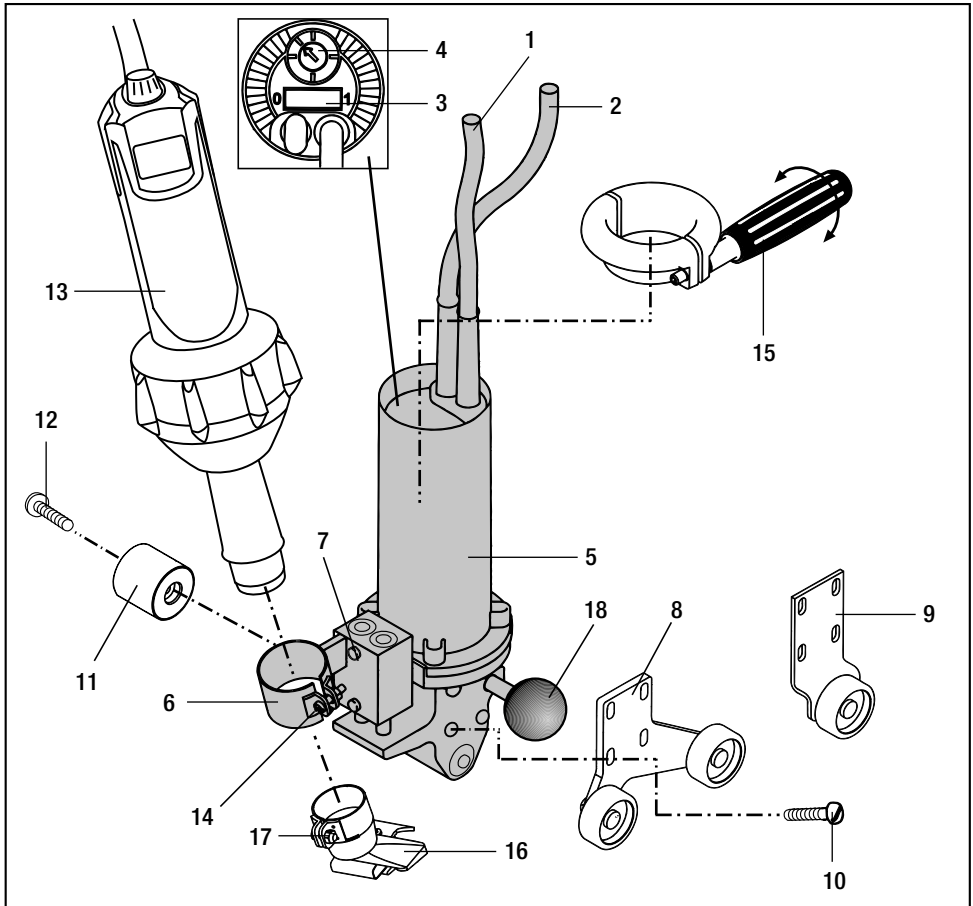

- |   |   |
|---|---|
| 1 Netzanschlussleitung Stecker                | 12 Befestigungsschraube für Andrückrolle      |
| 2 Netzanschlussleitung Kupplung               | 13 Heissluft-Gebläse TRIAC AT oder TRIAC ST   |
| 3 Netzschalter                                | 14 Befestigungsschraube für Heissluft-Gebläse |
| 4 Potentiometer für Schweissgeschwindigkeit   | 15 Handgriff                                  |
| 5 Antriebseinheit                             | 16 Überlappschweisssdüse                      |
| 6 Halterung für Heissluft-Gebläse             | 17 Befestigungsschraube Überlappschweisssdüse |
| 7 Zwei Einstellschrauben für Halterung        | 18 Geräteablage                               |
| 8 Stützträger zweifach                        |   |
| 9 Stützträger einfach                         |   |
| 10 Vier Befestigungsschrauben für Stützträger |   |
| 11 Andrückrolle                               |   |

- Vor Inbetriebnahme **Netzanschlussleitung (1)**, **Netzanschlussleitung Kupplung (2)** und Stecker sowie Verlängerungskabel auf elektrische und mechanische Beschädigung überprüfen
- Je nach Bedarf Andrückrolle, Düse, Handgriff und Stützrolle montieren.
- **Montage von Zubehör**
  - **Handgriff (15)** auf **Antriebseinheit (5)** auf die gewünschte Stellung schieben.  
Durch Drehen, **Handgriff (15)** im Uhrzeigersinn befestigen.
  - **Stützträger zweifach (8)** oder **Stützträger einfach (9)** mit vier **Befestigungsschrauben (10)** an **Antriebseinheit (5)** montieren.
  - **Andrückrolle (11)** mit **Befestigungsschraube (12)** montieren.
  - **Heissluft-Gebläse TRIAC AT oder TRIAC ST (13)** in die **Halterung für Heissluft-Gebläse (6)** einschieben. Heissluft-Gebläse muss so eingeschoben werden, dass ein Abstand zwischen Schutzrohrkante und **Halterung für Heissluft-Gebläse (6)** 10 mm beträgt (siehe Detail A).
  - **Befestigungsschraube (14)** anziehen.
  - **Überlappschweissdüse (16)** aufschieben.
- **Einstellung Stützträger auf Materialstärke** (Detail B).
  - Vier **Befestigungsschrauben Stützträger (10)** lösen.
  - Teilstück des Schweissmaterials zwischen **Antriebseinheit (5)** und **Stützträger zweifach (8)** oder **Stützträger einfach (9)** einschieben.
  - **Stützträger zweifach (8)** oder **Stützträger einfach (9)** bis zum Schweissmaterial schieben.
  - Die vier **Befestigungsschrauben (10)** anziehen.
  - Schweissmaterial entfernen.
  - Kontrolle der vorgenommenen Einstellung siehe Detail C.
- **Einstellung Überlappschweissdüse** (Detail D).
  - **Überlappschweissdüse (16)** parallel zur **Andrückrolle (11)** ausrichten .
  - **Befestigungsschraube Überlappschweissdüse (17)** anziehen.
  - **Einstellschrauben für Halterung (7)** lösen.
  - Durch Bewegung des **Heissluft-Gebläses (13)**, **Überlappschweissdüse (16)** parallel zum verschweißenden Material ausrichten (Detail F). Um Winkelfehler zu vermeiden, muss der **Stützträger zweifach (8)** oder **Stützträger einfach (9)** und die Andrückrolle zusammen mit dem zu verschweißenden Material analog Schweissablauf positioniert werden.
  - **Einstellschrauben für Halterung (7)** anziehen.

Detail A

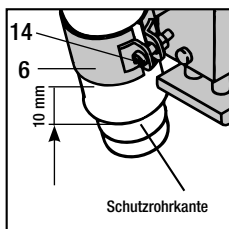

Detail B

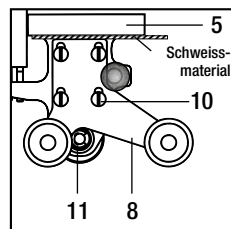

Detail C

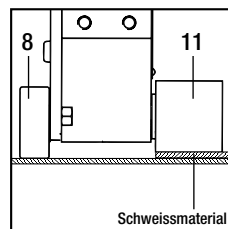

Detail D

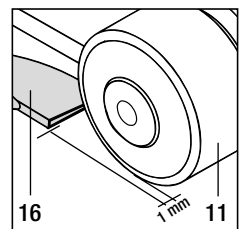

120  
230

Gerät an Nennspannung anschliessen. Nennspannung, die auf dem Gerät angegeben ist, muss mit der Netzspannung übereinstimmen. Bei **Netzausfall** Heissluftgebläse ausfahren.

- Inbetriebnahme Heissluft-Gebläse Leister TRIAC AT oder TRIAC ST (siehe separate Bedienungsanleitung):
  - Einstellung Temperatur mit Potentiometer
  - Netzschalter einschalten
  - Aufheizzeit ca. 4 min.
- **ACHTUNG:** TRIAC DRIVE in Stand-by Position auf **ablage (18)** legen (siehe Bild).  
Feuerfeste Unterlage verwenden
- **Netzschalter (3) EIN**
  - Je nach Folie oder Dichtungsbahn und Witterungseinflüssen die Schweissgeschwindigkeit mit **Potentiometer (4)** einstellen.

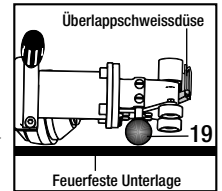

## Probeschweissung

## Leister DRIVE

- Überlapp-Schweißgerät Leister TRIAC DRIVE in das überlappegelegte Schweißmaterial einfahren und durch **Handgriff (15)** oder **Antriebseinheit (5)** gleichmässig andrücken. Schweissvorgang beginnt.
- Schweißnaht kontrollieren: Schweisswulst/Fügeweg (Detail G). Bei Bedarf Schweissgeschwindigkeit mit **Potentiometer (4)** oder Schweisstemperatur (Potentiometer Heissluft-Gebläse) korrigieren.



**Testschweissung gemäss Schweißanleitung des Materialherstellers und nationalen Normen oder Richtlinien vornehmen. Testschweissung überprüfen.**

## Schweissablauf

## Leister DRIVE

- Vor dem Einfahren in die Dichtungsbahn oder Folie müssen **Andrückrolle (11)** und **Überlappschweissdüse (16)** sauber sein.
- Überlappschweissdüse in die überlappegelegte Dichtungsbahn oder Folie einfahren und positionieren (Detail F).
- Das Gerät mit gleichmässigem Druck mittels **Handgriff (15)** und **Antriebseinheit (5)** führen. **WICHTIG:** Heissluft-Gebläse (13) darf während dem Schweissvorgang nicht als Griff verwendet werden!
- Ende des Schweissvorganges, Gerät ausfahren.
- **Überlappschweissdüse (16)** mit Drahbürste reinigen.
- Heissluft-Gebläse abkühlen lassen.
- Gerät ausschalten und vom Netz trennen.

Detail F

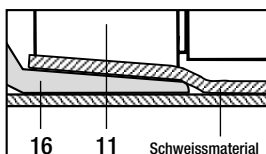

Detail G

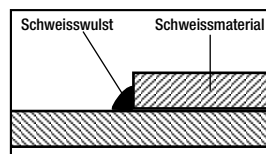



## Zubehör

Es darf nur Leister-Zubehör verwendet werden.

- Überlappschweissdüse
- Andrückrolle
- Stützträger einfach, Stützträger zweifach
- Handgriff
- Heissluft-Gebläse TRIAC AT
- Heissluft-Gebläse TRIAC ST

## Schulung

Leister Technologies AG und deren autorisierte Service-Stellen bieten kostenlose Schweisskurse und Einschulungen an.

## Wartung

- **Überlappschweissdüse (16)** mit Drahtbürste reinigen.
- **Netzanschlussleitung (1), Netzanschlussleitung Kupplung (2)** und Stecker sowie Verlängerungskabel auf elektrische und mechanische Beschädigung überprüfen

## Service und Reparatur

- Kohlenstand der Motoren nach ca. 1'000 Betriebsstunden durch Ihre Service-Stelle kontrollieren lassen.
- Reparaturen sind ausschliesslich von autorisierten **Leister-Service-Stellen** ausführen zu lassen. Diese gewährleisten **innert 24 Stunden** einen fachgerechten und zuverlässigen **Reparatur-Service** mit Original-Ersatzteilen gemäss Schaltplänen und Ersatzteillisten.

## Gewährleistung

- Für dieses Gerät gelten die vom direkten Vertriebspartner/Verkäufer gewährten Garantie- oder Gewährleistungsrechte ab Kaufdatum. Bei einem Garantie- oder Gewährleistungsanspruch (Nachweis durch Rechnung oder Lieferschein) werden Herstellungs- oder Verarbeitungsfehler vom Vertriebspartner durch Ersatzlieferung oder Reparatur beseitigt. Heizelemente sind von der Gewährleistung oder Garantie ausgeschlossen.
- Weitere Garantie- oder Gewährleistungsansprüche werden im Rahmen des zwingenden Rechts ausgeschlossen.
- Schäden, die auf natürliche Abnutzung, Überlastung oder unsachgemässe Behandlung zurückzuführen sind, werden von der Gewährleistung ausgeschlossen.
- Keine Garantie- oder Gewährleistungsansprüche bestehen bei Geräten, die vom Käufer umgebaut oder verändert wurden.



Leister TRIAC DRIVE: Read the TRIAC AT or TRIAC ST and DRIVE operating instructions carefully before using and keep for future reference.

## Leister DRIVE

### Application

Leister TRIAC DRIVE consists of

- DRIVE unit
- Hot air blower, TRIAC AT or TRIAC ST
- Supporting carrier
- Pressure roller
- Overlap welding nozzle
- Guide handle

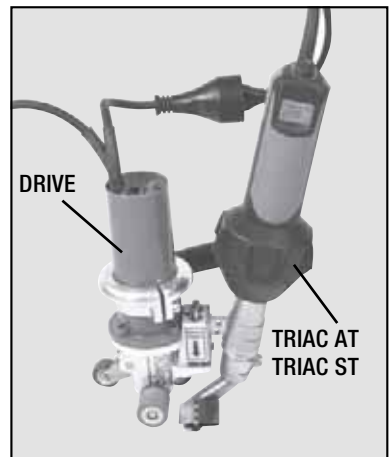

- With the drive unit, DRIVE, overlap welding using the compact TRIAC DRIVE tool is simplified, especially for roof and tunnel construction.
- The semi-automatic overlap welding tool, TRIAC DRIVE, is suitable for vertical and horizontal use.
- Welding of thermoplastics as well as single ply elastoplasts in the form of:
  - Geomembranes
  - Foils
  - Water bars
  - Coated fabrics



## Warning TRIAC DRIVE



**Danger to life** when opening the device as live components and connections are exposed. Unplug the line/mains plug from the plug socket before opening the device.



Incorrect use of the hot air tool can present a **fire and explosion hazard** especially near combustable materials and explosive gases.



**Danger of getting burned!** Do not touch the overlap welding nozzle when they are hot. Let the tool cool down. Do not point the hot air flow in the direction of people or animals.



Only connect the tool to a **receptacle with protective earth conductor**. Any disconnection of the protective earth conductor, in or outside the tool is dangerous!  
**Only use extension lead with protective earth conductor .**



## Caution TRIAC DRIVE



The **rated voltage** stated on the tool must correspond with the mains voltage. Extract hot-air blower in case of **power breakdown**.



For personal protection, we strongly recommend the tool to be connected to an **RCCB (Residual Current Circuit Breaker)** before using it on construction sites.



The tool must be operated **under supervision**.

Heat can ignite flammable materials which are not in view.

The device machine may only be used by **qualified specialists** or under their supervision. Children are not authorized to use this device.



Protect the tool from **damp and wet**.

## Conformity

**Leister Technologies AG, Galileo-Strasse 10, CH-6056 Kaegiswil/Switzerland** confirms that this product, in the version as brought into circulation through us, fulfils the requirements of the following EC directives.

Directives: 2006/42  
2004/108 (until 19.04.2016), 2014/30 (starting 20.04.2016)  
2006/95 (until 19.04.2016), 2014/35 (starting 20.04.2016)  
2011/65

Harmonised standards: EN 12100, EN 55014-1, EN 55014-2, EN 61000-6-2, EN 61000-3-2,  
EN 61000-3-3, EN 62233, EN 60335-1, EN 60335-2-45, EN 50581

Kaegiswil, 03.02.2016

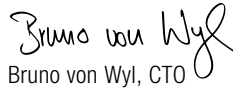
  
Bruno von Wyl, CTO



  
Kathrine G.  
Andreas Kathriner, GM

## Disposal



Electrical equipment, accessories and packaging should be recycled in an environmentally friendly way.  
**For EU countries only:** Do not dispose of electrical equipment with household refuse!

## Technical data

Type	DRIVE		
Voltage	V~	230	120
Power consumption	W	100	100
Frequency	Hz	50/60	
Drive speed	m/min.	0.5 – 3 stepless	
Dimensions	mm	250 × 165 × 88, handle ø 63	
Weight	kg	2.3 with 3 m power supply cord	
Mark of conformity	CE		
Approval mark			
Protection class I			

**Mains voltage cannot be switched over!**

**For hot air blower technical data, refer to the TRIAC AT or TRIAC ST operating instructions!**

**Technical data and specifications are subject to change without prior notice**

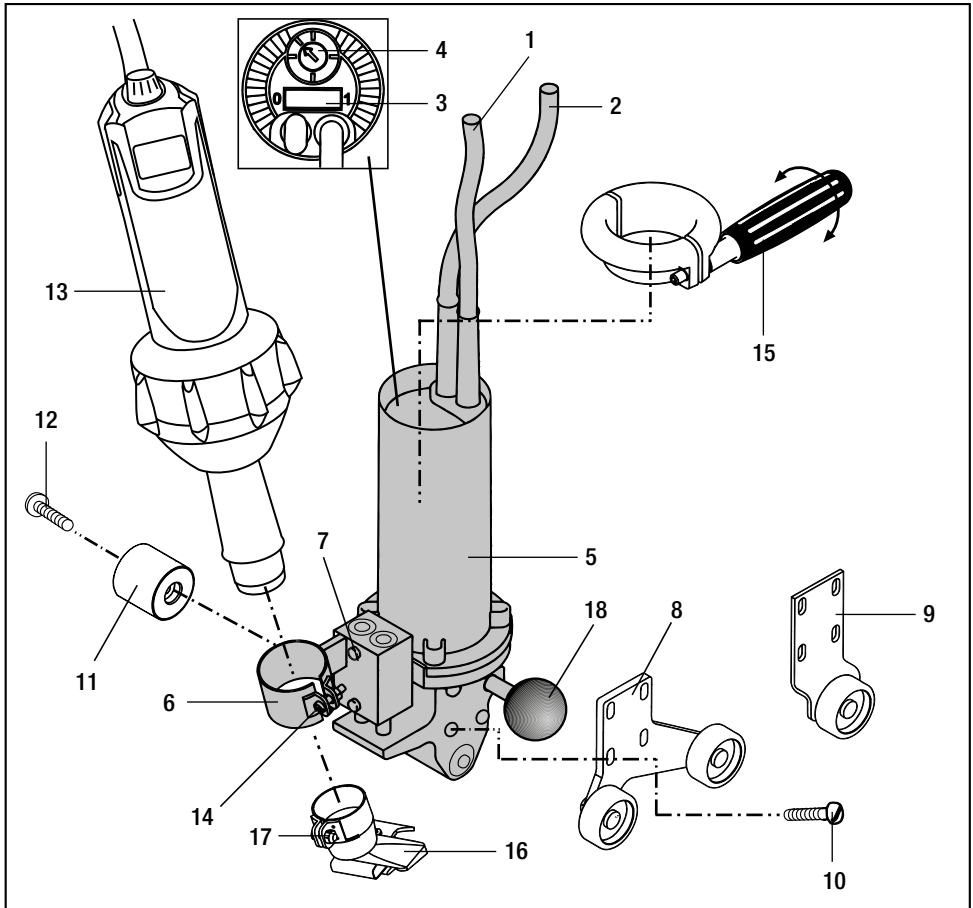

- |  |  |
|--|--|
| 1 Power supply cord plug                     | 12 Fixing screw for pressure roller        |
| 2 Power supply cord coupling                 | 13 Hot air blower, TRIAC AT or TRIAC ST    |
| 3 Mains switch                               | 14 Fixing screw for hot air blower         |
| 4 Potentiometer for welding speed            | 15 Guide handle                            |
| 5 Drive unit                                 | 16 Overlap welding nozzle                  |
| 6 Holder for hot air blower                  | 17 Fixing screw for overlap welding nozzle |
| 7 Two adjusting screws for holder            | 18 Tool stowage bar                        |
| 8 Double supporting carrier                  |  |
| 9 Single supporting carrier                  |  |
| 10 Four fixing screws for supporting carrier |  |
| 11 Pressure roller                           |  |

- Before putting into operation, check **power supply cord (1)**, **Power supply cord coupling (2)** and connector as well as extension cable for electrical and mechanical damage
- Assemble pressure roller, nozzle, handle and supporting carrier as required.
- **Assembling accessories**
  - Push **handle (15)** onto **drive unit (5)** up to the required setting. Fix **handle (15)** by turning clockwise.
  - Assemble **double supporting carrier (8)** or **single supporting carrier (9)** onto **drive unit (5)** using the four **fixing screws for supporting carrier (10)**.
  - Assemble **pressure roller (11)** using **fixing screw (12)**.
  - Push **hot air blower, TRIAC AT or TRIAC ST (13)** into **holder for hot air blower (6)**. The hot air blower must be pushed in so that the distance between the end of the protective tube and **holder for hot air blower (6)** is 10 mm (see Detail A).
  - Tighten **fixing screw (14)**.
  - Push on **overlap welding nozzle (16)**.
- **Adjusting supporting carrier to the material thickness** (Detail B).
  - Loosen the **four fixing screws for supporting carrier (10)**.
  - Feed in a small section of the material to be welded between **drive unit (5)** and **double supporting carrier (8)** or **single supporting carrier (9)**.
  - Move **double supporting carrier (8)** or **single supporting carrier (9)** up to the material to be welded.
  - Tighten the **four fixing screws for supporting carrier (10)**.
  - Remove the material to be welded.
  - Check the previous setting (see Detail C).
- **Adjusting overlap welding nozzle** (Detail D).
  - Line up **overlap welding nozzle (16)** parallel to the **pressure roller (11)**.
  - Tighten **fixing screw for overlap welding nozzle (17)**.
  - Loosen the **adjusting screws for holder (7)**.
  - Line up the **overlap welding nozzle (16)** parallel to the material to be welded by moving the **hot air blower (13)** (Detail F). In order to avoid welding problems, the **double supporting carrier (8)** or **single supporting carrier (9)** and the pressure roller must be positioned together with the material being welded.
  - Tighten **adjusting screws for holder (7)**.

Detail A

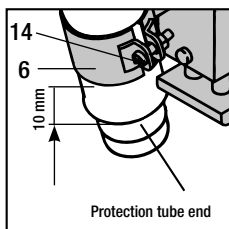

Detail B

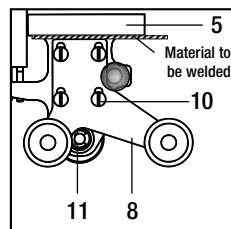

Detail C

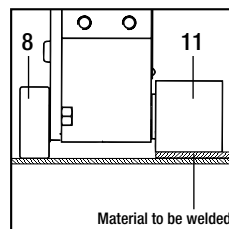

Detail D

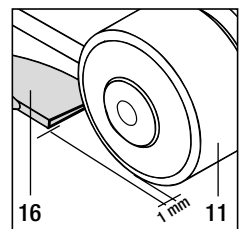



### Connect tool to rated voltage.

**Rated voltage** stated on the device must correspond to line/mains voltage.  
Extract hot-air blower in case of **power breakdown**.

- Start up hot air blower Leister TRIAC AT or TRIAC ST (see separate operating instructions):
  - Adjust temperature by means of potentiometer
  - Switch on mains switch
  - Warm up time approx. 4 min.
- **CAUTION:** Place TRIAC DRIVE in standby position on **tool storage bar (18)** (see picture). Use fireproof base.
- **Mains switch (3)** ON
  - Adjust the welding speed by means of **potentiometer (4)** depending on the foil or membrane and weather conditions.

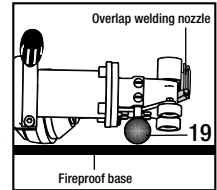

# Test weld

# Leister DRIVE

- Position the overlap welding tool, Leister TRIAC DRIVE between the overlapped material to be welded and press downwards evenly by means of **handle (15)** or **drive unit (5)**. The welding process starts.
- Monitor the welding seam: welding bead/seam thickness reduction (Detail G). Adjust the welding speed by means of **potentiometer (4)** or the welding temperature (by means of potentiometer hot air blower) as required.



**Perform a test welding according to the welding instructions of the material manufacturer and the national standards or guidelines.**  
**Approve the test welding.**

# Welding procedure

# Leister DRIVE

- **Pressure roller (11)** and **overlap welding nozzle (16)** must be clean before positioning the tool between the membrane or foil.
- Position the overlap welding nozzle between the overlapped membrane or foil (Detail F).
- Guide the tool at even pressure by means of the **handle (15)** and **drive unit (5)**. **IMPORTANT:** the **hot air blower (13)** is not to be used as a handle during the welding process!
- At the end of the welding process, take out the tool.
- Clean **overlap welding nozzle (16)** with a wire brush.
- Allow hot air blower to cool down.
- Switch off tool and disconnect from the mains.

Detail F

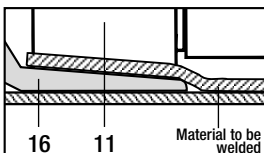

Detail G

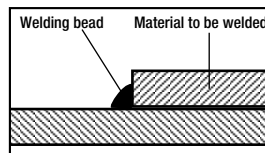

## Accessories

On ne doit utiliser que des accessoires Leister.

- Overlap welding nozzle
- Pressure roller
- Single supporting carrier, double supporting carrier
- Guide handle
- Hot air blower TRIAC AT
- Hot air blower TRIAC ST

## Training

Leister Technologies AG and its authorised Service Centres offer free welding courses and training. Informationen below [www.leister.com](http://www.leister.com).

## Maintenance

- Clean the **overlap welding nozzle (16)** with a wire brush.
- Check **power supply cord (1)**, **Power supply cord coupling (2)** and connector as well as extension cable for electrical and mechanical damage

## Service and repair

- Have your Service Centre check the motor brushes after about 1,000 hours of operation.
- Repairs should only be carried out by authorised **Leister Service Centres**. They guarantee a correct and reliable **repair service within 24 hours**, using original spare parts in accordance with the circuit diagrams and spare parts lists.

## Warranty

- For this tool, the guarantee or warranty rights granted by the relevant distributor/seller shall apply. In case of guarantee or warranty claims any manufacturing or workmanship defects will either be repaired or replaced by the distributor at its discretion. Warranty or guarantee rights have to be verified by an invoice or a delivery document. Heating elements shall be excluded from warranty or guarantee.
- Additional guarantee or warranty claims shall be excluded, subject to mandatory provisions of law.
- Warranty or guarantee shall not apply to defects caused by normal wear and tear, overload or improper handling.
- Warranty or guarantee claims will be rejected for tools that have been altered or changed by the purchaser.



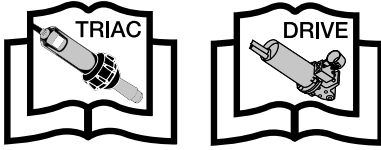

Leister TRIAC DRIVE: Instructions d'utilisation à lire très attentivement avant mise en marche du TRIAC AT ou TRIAC ST et DRIVE et à conserver pour dispositions ultérieures.

## Leister DRIVE

### Applications

Leister TRIAC DRIVE comprend:

- L'unité motrice DRIVE
- Une soufflerie à air chaud TRIAC AT ou TRIAC ST
- Un support
- Rouleau de pression
- Une buse de soudage par recouvrement
- Une poignée

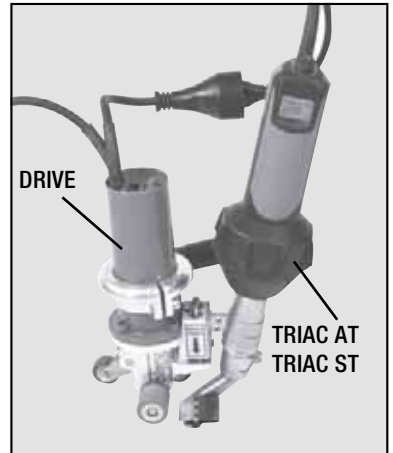

- L'unité motrice DRIVE facilite le soudage par recouvrement avec l'appareil compact TRIAC DRIVE, en particulier lors de la construction de tunnel et de toitures.
- La soudeuse semi-automatique par recouvrement TRIAC DRIVE est utilisable en position horizontale ou verticale.
- Soudage des thermoplastes ainsi que de certains élastomères sous la forme de:
  - geomembranes
  - feuilles d'étanchéités
  - bandes de dilatation
  - tissus enduites



## Avertissement

## TRIAC DRIVE



**Danger mortel** à l'ouverture de l'appareil, par le dégagement de composants et de raccords conducteurs. Débrancher la fiche du secteur avant toute ouverture de l'appareil.



**Risque d'incendie et d'explosion** en cas d'utilisation inappropriée des appareils à air chaud, en particulier à proximité de matières inflammables et de gaz explosifs.



**Risque de brûlure!** Ne pas toucher à la buse de soudage par recouvrement si elle est encore chaude. Laisser refroidir l'appareil.

Ne pas diriger le jet d'air chaud ni vers des personnes, ni vers **des animaux**.



Brancher l'appareil sur une **prise pourvue d'une mise à la terre**. Toute interruption du contact à la terre ayant lieu dans l'appareil ou à l'extérieur peut s'avérer dangereuse!  
**En cas d'utilisation de rallonge, n'employer que des rallonges munies du contact à la terre!**



## Precautions TRIAC DRIVE



La **tension nominale** indiquée sur l'étiquette mentionnant le type de l'appareil doit correspondre à la tension et à la fréquence du secteur.  
En cas de panne de courant, ressortir la soufflerie à air chaud.



En cas d'emploi de l'appareil sur des chantiers, utiliser obligatoirement un **interrupteur FI** pour garantir la sécurité des personnes.



L'appareil doit faire l'objet d'une **observation** continue pendant son fonctionnement.

La chaleur peut atteindre des matières inflammables situées hors de la visibilité.

La machine ne doit être utilisée que par des spécialistes qualifiés ou sous leur surveillance. Les enfants ne sont pas autorisés d'utiliser cette machine.



**Protéger** l'appareil de l'**humidité**.

## Conformité

**Leister Technologies AG, Galileo-Strasse 10, CH-6056 Kaegiswil/Suisse** confirme que ce produit correspond, en ce qui concerne la conception et le modèle type dans la version commercialisée par notre entreprise, aux réglementations figurant dans les directives européennes désignées ci-dessous.

Directives : 2006/42  
2004/108 (jusqu'au 19.04.2016), 2014/30 (à partir du 20.04.2016)  
2006/95 (jusqu'au 19.04.2016), 2014/35 (à partir du 20.04.2016)  
2011/65

Normes harmonisées : EN 12100, EN 55014-1, EN 55014-2, EN 61000-6-2, EN 61000-3-2,  
EN 61000-3-3, EN 62233, EN 60335-1, EN 60335-2-45, EN 50581

Kaegiswil, 03.02.2016

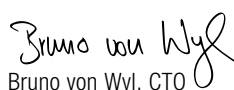
  
Bruno von Wyl, CTO

  
Andreas Kathriner, GM

## Élimination de déchets



Les outils électriques, les accessoires et les emballages doivent être recyclés en respectant l'environnement. **Pour les pays de l'UE uniquement:** ne pas jeter les outils électriques avec les déchets ménagers !

## Caractéristiques Techniques

Type	DRIVE		
Tension	V~	230	120
Puissance	W	100	100
Fréquence	Hz	50/60	
Entraînement	m/min.	0.5 – 3 en continu	
Dimensions	mm	250 × 165 × 88, Poignée ø 63	
Poids	kg	2.3, 3m de câble inclus	
Signe de conformité	CE		
Signe de protection	Ⓢ		
Classe de protection I	Ⓡ		

Tension de branchement non commutable !

Les données techniques de la soufflerie à air chaud se trouvent dans le mode d'emploi du TRIAC AT ou TRIAC ST.

Sous réserve de modifications techniques

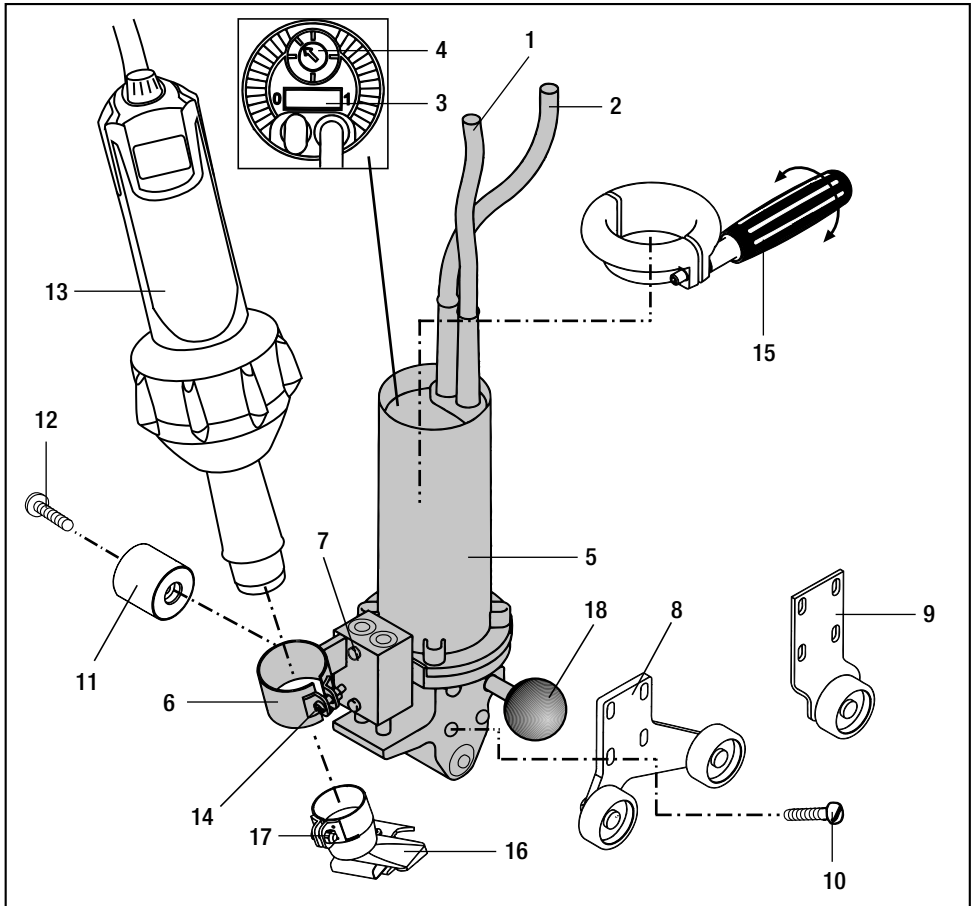

- |    |   |    |  |
|----|---|----|--|
| 1  | Prise et câble électrique                             | 14 | Vis de fixation pour la soufflerie à air chaud           |
| 2  | Câble électrique, raccord                             | 15 | Poignée  |
| 3  | Interrupteur principal                                | 16 | Buse de soudage par recouvrement                         |
| 4  | Potentiomètre de vitesse de soudure                   | 17 | Vis de fixation pour la buse de soudage par recouvrement |
| 5  | Unité d'entraînement                                  | 18 | Reposoir   |
| 6  | Dispositif de fixation pour la soufflerie à air chaud |    |  |
| 7  | Deux vis de réglage pour le dispositif de fixation    |    |  |
| 8  | Support double  |    |  |
| 9  | Support simple  |    |  |
| 10 | Quatre vis de fixation pour le support                |    |  |
| 11 | Rouleau de pression                                   |    |  |
| 12 | Vis de fixation pour le rouleau de pression           |    |  |
| 13 | Soufflerie à air chaud TRIAC AT ou TRIAC ST           |    |  |

Les données techniques de la soufflerie à air chaud se trouvent dans le mode d'emploi du TRIAC AT ou TRIAC ST

- Avant la mise en marche, contrôler le **câble électrique (1)**, la prise et le **raccord électrique (2)** ainsi que la rallonge contre toute détérioration mécanique et électrique.
- Suivant les besoins, monter le rouleau de pression, la buse, la poignée et le support (double ou simple).
- **Montage des accessoires**
  - Insérer la **poignée (15)** sur l'**unité entraînement (5)** jusqu'à la position voulue. Fixer la **poignée (15)** en tournant dans le sens des aiguilles d'une montre.
  - Monter le **support double (8)** ou le **support simple (9)** sur l'**unité entraînement (5)** au moyen des **quatre vis de fixation (10)**.
  - Monter le **rouleau d'entraînement (11)** à l'aide de la **vis de fixation (12)**.
  - Insérer la **soufflerie à air chaud TRIAC AT ou TRIAC ST (13)** dans la **fixation pour la soufflerie (6)**. La soufflerie doit être insérée de façon à ce que le bord du tuyau de protection soit éloigné de 10 mm de la **fixation de la soufflerie à air chaud (6)** (voir détail A).
  - Tourner la **vis de fixation pour la soufflerie (14)**.
  - Insérer la **buse de soudage par recouvrement (16)**.
- **Adaptation du support à l'épaisseur du matériau** (détail B).
  - Déserrer les **quatre vis de fixation du support (10)**.
  - Insérer un échantillon du matériau de soudage entre l'**unité entraînement (5)** et le **support simple (9)** ou **double (8)**.
  - Pousser le **support simple (9)** ou le **support double (8)** jusqu'au matériau de soudage.
  - Serrer les **quatre vis de fixation (10)**.
  - Enlever le matériau de soudage.
  - Pour le contrôle du réglage, voir détail C.
- **Réglage de la buse de soudage par recouvrement** (détail D).
  - Orienter la **buse de soudage par recouvrement (16)** parallèlement au **rouleau de pression (11)**.
  - Serrer la **vis de fixation de la buse (17)**.
  - Desserrer la **vis de réglage de la fixation (7)**.
  - Orienter la **buse de soudage par recouvrement (16)** parallèlement au matériau à souder en bougeant la **soufflerie à air chaud (13)** (détail F). Pour éviter les erreurs d'angles, le **support double (8)** ou le **support simple (9)** et le rouleau de pression doivent être positionnés de manière analogue sur le matériau à souder.
  - Serrer la **vis de réglage de la fixation (7)**.

Détail A

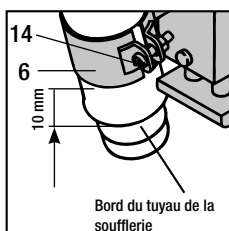

Détail B

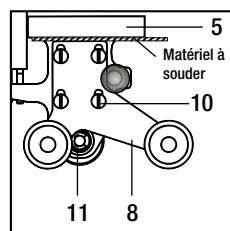

Détail C

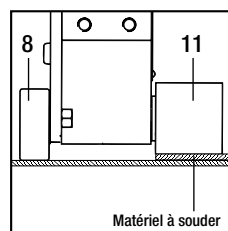

Détail D

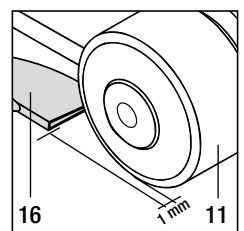

120  
230

Brancher l'appareil à tension nominale. La tension nominale indiquée sur l'étiquette mentionnant le type de l'appareil doit correspondre à la tension et à la fréquence du secteur. En cas de panne de courant, ressortir la soufflerie à air chaud.

- Mise en route de la soufflerie à air chaud Leister TRIAC AT ou TRIAC ST (voir mode d'emploi correspondant):
  - Régler la température avec le potentiomètre
  - Allumer l'appareil
  - Duré du préchauffage environ 4 minutes
- **ATTENTION:** Poser le TRIAC DRIVE en veille sur le **reposoir (18)** (voir l'image)  
Utiliser un support résistant au feu. →
- **Interrupteur (3) ON**
  - Régler la vitesse de soudage au moyen du **potentiomètre (4)** en tenant compte de la température ambiante, de la feuille d'étanchéité ou de la geomembrane.

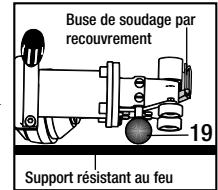

## Essais de soudure

## Leister DRIVE

- Enfiler l'appareil à souder par recouvrement Leister TRIAC DRIVE dans les matériaux à souder placé en recouvrement et appliquer de la pression régulière à l'aide du **poignée (15)** ou bien par l'**unité entraînement (5)**. Le processus de soudure commence.
- Contrôler la soudure: bourrelet de soudure (détail G). Si nécessaire, corriger la vitesse de soudure à l'aide du **potentiomètre (4)** ou la température de soudure (potentiomètre de la soufflerie à air chaud).



**Effectuer un test de soudure conformément aux instructions de soudage du fabricant du matériau et des normes ou directives nationales.**  
**Contrôler le test de soudure**

## Déroulement de la soudure

## Leister DRIVE

- Avant de passer sur la d'étanchéité ou sur la geomembrane, le **rouleau de pression (11)** et la **buse de soudage par recouvrement (16)** doivent être propre.
- Placer la buse de soudage par recouvrement entre les feuilles d'étanchéité superposées (détail F).
- Guider l'appareil à l'aide de la **poignée (15)** et de l'**unité entraînement (5)** avec une pression constante. IMPORTANT: La **soufflerie à air chaud (13)** ne doit pas être utilisée comme poignée durant le soudage.
- Fin du soudage, ressortir l'appareil.
- Nettoyer la **buse de soudage par recouvrement (16)** avec une brosse métallique.
- Laisser refroidir la soufflerie à air chaud.
- Eteindre l'appareil et débrancher l'appareil du réseau.

Détail F

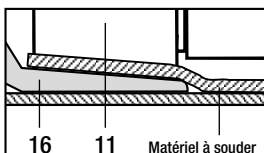

Détail G

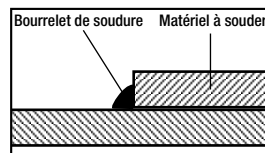

## Accessoires

### On ne doit utiliser que des accessoires Leister.

- Buse de soudage par recouvrement
- Rouleau de pression
- Support simple, support double
- Poignée
- Soufflerie à air chaud TRIAC AT
- Soufflerie à air chaud TRIAC ST

## Formation

- La société Leister Technologies AG et ses points de service autorisés proposent des cours de soudage et des formations à titre gracieux.

## Maintenance

- Nettoyer la **buse de soudage par recouvrement (16)** avec une brosse métallique.
- Contrôler le **câble électrique (1)**, la prise et le **raccord électrique (2)** ainsi que la rallonge contre toute détérioration mécanique et électrique

## Service et réparation

- Faire contrôler l'état des charbons des moteurs par votre point service après env. 1000 heures de fonctionnement.
- Des réparations doivent exclusivement être confiées à des **services de réparation et de maintenance autorisés par Leister**. Ceux-ci garantissent, **éventuellement en 24 heures**, un **service de réparation** approprié et fiable, avec des pièces de rechange d'origine selon schémas de connexions et listes de pièces détachées.

## Garantie légale

- Les droits de garantie fabricant et de garantie légale accordés par le partenaire commercial ou vendeur direct s'appliquent à cet appareil à compter de la date d'achat. En cas de recours à la garantie (justificatif par la facture ou le bordereau de livraison), les défauts de fabrication ou d'usinage seront supprimés par le partenaire commercial qui procédera à une fourniture en remplacement ou à une réparation. Les éléments chauffants sont exclus de la garantie.
- Toute autre prétention à la garantie fabricant ou à la garantie légale dans le cadre du droit en vigueur est exclue.
- Les dommages résultant d'une usure naturelle, d'une surcharge ou d'un traitement non conforme sont exclus de la garantie.
- Aucun droit à revendication n'est accordé pour les appareils qui auront été transformés ou modifiés par l'acheteur.



Leister TRIAC DRIVE: leer detenidamente las instrucciones de funcionamiento de TRIAC AT o TRIAC ST y DRIVE antes del uso y guardarlas para referencia adicional

## Leister DRIVE

### Aplicación

Leister TRIAC DRIVE consta de:

- Unidad de accionamiento
- Soplante de aire caliente, TRIAC AT o TRIAC ST
- Vehículo de soporte
- Rodillo de presión
- Tobera de soldadura de solape
- Manivela de guía

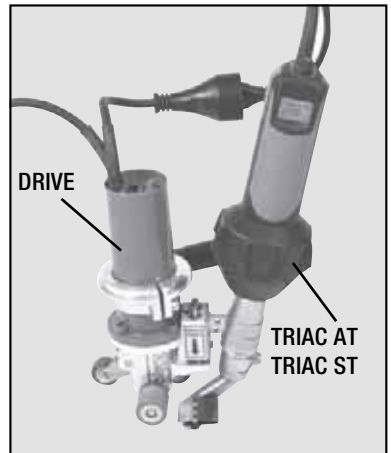

- Con la unidad de accionamiento, DRIVE, la soldadura a solapa se simplifica utilizando el aparato compacto TRIAC DRIVE, especialmente para la construcción de cubiertas y túneles.
- El aparato de soldadura semi-automático de solapa, TRIAC DRIVE, es adecuado para uso vertical y horizontal.
- Soldadura de termoplásticos así como de elastoplastos de capa única en forma de:
  - Geomembranas
  - Folios
  - Barras de agua
  - Telas revestidas





## Advertencia

## TRIAC DRIVE



**Peligro de muerte** al abrir el aparato, puesto que se exponen componentes y conexiones que conducen tensión. Antes de abrir el aparato, retirar el conector de la red fuera de la caja de enchufe.



**Peligro de incendio y de explosión** en caso de uso incorrecto de los aparatos de aire caliente, especialmente en la proximidad de materiales combustibles y gases explosivos.



**¡Peligro de quemaduras!** No toque la boquilla de soldadura de solape si está caliente. Espere a que el aparato se enfríe. No dirija el chorro de aire caliente hacia personas o animales.



Conectar el aparato en una caja de enchufe con conductor de protección. ¡Es peligrosa cualquier interrupción del conductor de protección dentro o fuera del aparato!

**¡Utilizar solamente cable de prolongación con conductor de protección!**



## Precaución

## TRIAC DRIVE



La **tensión nominal** indicada en el aparato debe coincidir con la tensión de red. Extraer el soplante de aire caliente en caso de **fallo de alimentación**.



Para la protección de las personas se recomienda encarecidamente que el aparato esté conectado a un **RCCB** (Disyuntor de Circuito de Corriente Residual) cuando se utilice el aparato a pie de obra.



El aparato **debe funcionar bajo observación**. El calor puede llegar a materiales combustibles, que se encuentran fuera del alcance de la vista. La máquina solamente deberá ser utilizada por **especialistas adiestrados** para ello, o bajo la supervisión de estos mismos. A los niños les está terminantemente prohibido su uso.



**Proteger el aparato de la humedad y la lluvia.**

## Conformidad

**Leister Technologies AG, Galileo-Strasse 10, CH-6056 Kaegiswil/Suiza** confirma, que este producto, conforme a la ejecución que comercializamos, cumple con las exigencias especificadas en las siguientes directrices de la UE.

Directivas:	2006/42, 2004/108 (hasta el 19.04.2016), 2014/30 (a partir del 20.04.2016) 2006/95 (hasta el 19.04.2016), 2014/35 (a partir del 20.04.2016) 2011/65
Normas armonizadas:	EN 12100, EN 55014-1, EN 55014-2, EN 61000-6-2, EN 61000-3-2, EN 61000-3-3, EN 62233, EN 60335-1, EN 60335-2-45, EN 50581

Kaegiswil, 03.2.2016

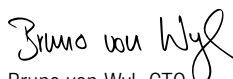
  
Bruno von Wyl, CTO



  
Andreas Kathriner, GM

## Eliminación



Las herramientas eléctricas, los accesorios y los embalajes deben reciclarse y reutilizarse de forma adecuada para proteger el medio ambiente. **Solo para países de la Unión Europea:** No desechar jamás herramientas eléctricas en la basura doméstica.

## Datos técnicos

Tipo	DRIVE		
Tensión	V~	230	120
Potencia	W	100	100
Velocidad accionamiento	m/min.	0.5 – 3 continua	
Dimensiones	mm	250 × 165 × 88, manivela Ø 63	
Peso	kg	2.3 con cable de 3 m	
Konformitätszeichen			
Sicherheitszeichen			
Schutzklasse I			

**La tensión de red no puede conmutarse !**

**Para datos técnicos del soplante de aire caliente, hacer referencia a las instrucciones de funcionamiento de TRIAC AT o TRIAC ST !**

**Se pueden realizar modificaciones de los datos técnicos y especificaciones sin previo aviso.**

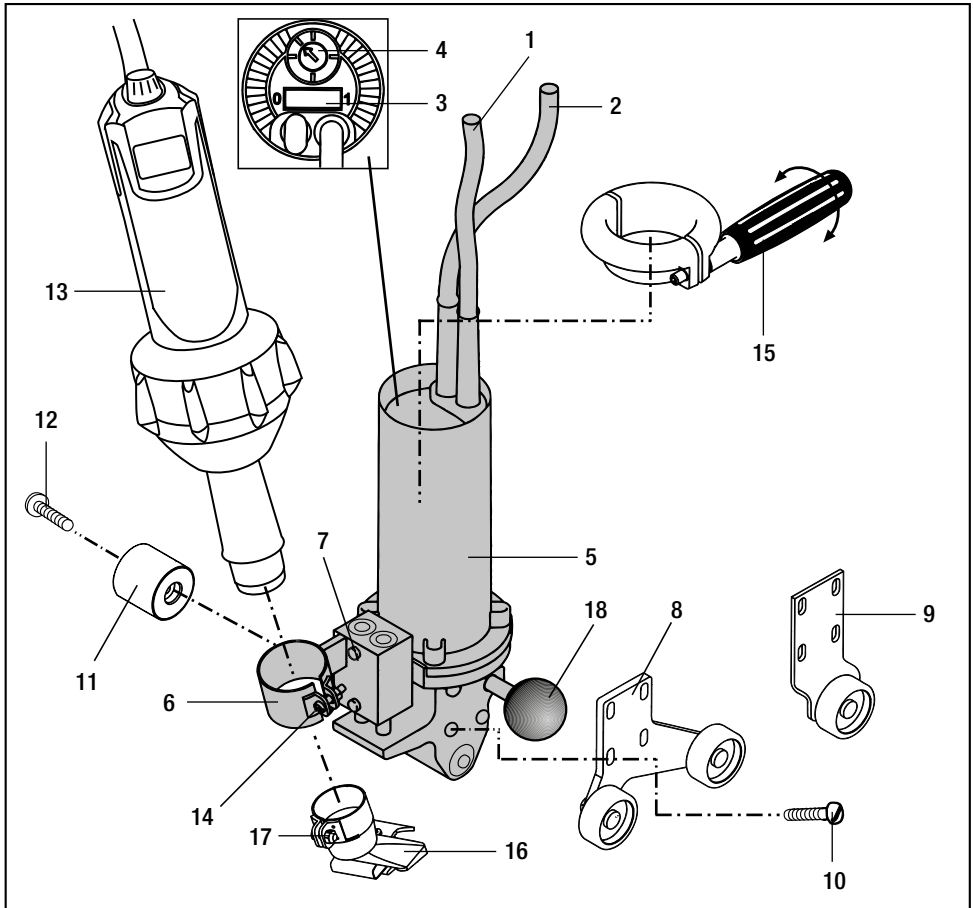

- |    |  |    |  |
|----|--|----|--|
| 1  | Cable de conexión de red con enchufe               | 12 | Tornillo fijación para rodillo de presión            |
| 2  | Acoplamiento del cable de conexión de red          | 13 | Soplante aire caliente TRIAC AT o TRIAC ST           |
| 3  | Conmutador de red                                  | 14 | Tornillo fijación para soplante de aire caliente     |
| 4  | Potenciómetro para velocidad soldadura             | 15 | Manivela de guía                                     |
| 5  | Unidad de accionamiento                            | 16 | Tobera de soldadura de solape                        |
| 6  | Soporte para soplante aire caliente                | 17 | Tornillo fijación para tobera de soldadura de solape |
| 7  | Dos tornillos ajuste para soporte                  | 18 | Barra de alojamiento del aparato                     |
| 8  | Vehículo de soporte doble                          |    |  |
| 9  | Vehículo de soporte individual                     |    |  |
| 10 | Cuatro tornillos fijación para vehículo de soporte |    |  |
| 11 | Rodillo de presión                                 |    |  |

- Antes de la puesta en marcha, comprobar si el **cable de conexión a red (1)**, el **acoplamiento del cable de conexión (2)** y el enchufe así como el cable alargador presentan algún daño eléctrico o mecánico.
- Montar el rodillo de presión, tobera, manivela y vehículo de soporte según se requiera.
- **Accesorios de montaje**
  - Empujar la **manivela (15)** sobre la **unidad de accionamiento (5)** hasta el ajuste requerido. Fijar la **manivela (15)** haciendo girar en el sentido de las agujas del reloj.
  - Montar el **vehículo de soporte doble (8)** o el **vehículo de soporte individual (9)** sobre la **unidad de accionamiento (5)** utilizando los **cuatro tornillos para vehículo de soporte (10)**.
  - Montar el **rodillo de presión (11)** utilizando el **tornillo de fijación (12)**.
  - Empujar el **soplante de aire caliente, TRIAC AT o TRIAC ST (13)** en el soporte para **soplante de aire caliente (6)**.  
El soplante de aire caliente debe empujarse de manera que la distancia entre el extremo del tubo protector y el **soporte para el soplante de aire caliente (6)** es de 10 mm (ver Detalle A).
  - Apretar el **tornillo de fijación (14)**.
  - Empujar la **tobera de soldadura de solape (16)**.
- **Ajustar el vehículo de soporte al espesor del material** (Detalle B).
  - Aflojar los **cuatro tornillos de fijación para el vehículo de soporte (10)**.
  - Alimentar una pequeña sección del material que debe soldarse entre la **unidad de accionamiento (5)** y el **vehículo de soporte doble (8)** o el **vehículo de soporte individual (9)**.
  - Mover el **vehículo de soporte doble (8)** o el **vehículo de soporte individual (9)** hasta el material que debe soldarse.
  - Apretar los **cuatro tornillos de fijación para el vehículo de soporte (10)**.
  - Retirar el material a soldar.
  - Retirar el ajuste previo (ver Detalle C).
- **Ajustar la tobera de soldadura de solape** (Detalle D).
  - Alinear la **tobera de soldadura de solape (16)** paralela al **rodillo de presión (11)**.
  - Apretar el **tornillo de fijación para tobera de soldadura de solape (17)**.
  - Aflojar los **tornillos de ajuste para el soporte (7)**.
  - Alinear la **tobera de soldadura de solape (16)** paralela al material que debe soldarse moviendo el **soplante de aire caliente (13)** (Detalle F). Con el fin de evitar los problemas de soldadura, el **vehículo de soporte doble (8)** o el **vehículo de soporte individual (9)** y el rodillo de presión deben colocarse junto con el material que debe soldarse.
  - Apretar los **tornillos de ajuste para el soporte (7)**.

Detalle A

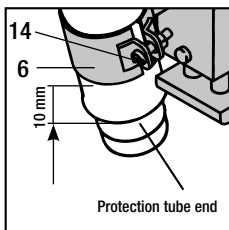

Detalle B

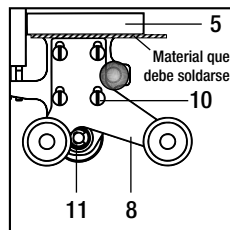

Detalle C

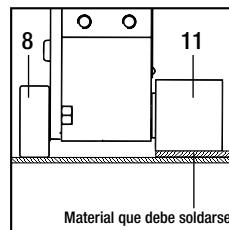

Detalle D

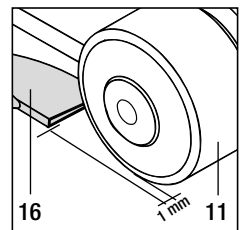

120  
230

Conectar el aparato a la tensión nominal. La tensión nominal indicada en el aparato debe coincidir con la tensión de red. Extraer el soplante de aire caliente en caso de **fallo de alimentación**.

- Conectar el aparato a la red
- Poner en marcha el soplante de aire caliente Leister TRIAC AT o TRIAC ST (ver las instrucciones de funcionamiento separadas):
  - Ajustar la temperatura por medio de un potenciómetro
  - Conectar el conmutador a la red
  - Calentar hasta aproximadamente 4 min.
- **PRECAUCIÓN:** Colocar TRIAC DRIVE en posición de reposo sobre **barra de alojamiento del aparato (18)** (ver imagen). Utilizar base contraincendios
- **Conmutador de red (3) ON**
  - Ajustar la velocidad de soldadura por medio del **potenciómetro (4)** dependiendo de la lámina o membrana y de las condiciones medioambientales.

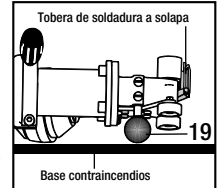

## Unión Soldada de Ensayo

## Leister DRIVE

- Colocar el aparato de soldadura a solapa, Leister TRIAC DRIVE entre el material solapado que debe soldarse y presionar hacia abajo de manera uniforme por medio de la **manivela (15)** o la **unidad de accionamiento (5)**. Se inicia el proceso de soldadura.
- Supervisar la costura de soldadura: reducción del espesor del cordón/costura de soldadura (Detalle G). Ajustar la velocidad de soldadura por medio del **potenciómetro (4)** o la temperatura de soldadura (por medio del soplante de aire caliente del potenciómetro) según se requiera.



**Efectuar una soldadura de prueba según las instrucciones de soldadura del fabricante y la normativa o directrices nacionales. Examinar la soldadura de prueba.**

## Procedimiento de Soldadura

## Leister DRIVE

- El **rodillo de presión (11)** y la **tobera de soldadura (16)** deben limpiarse antes de colocar el aparato entre la membrana o lámina.
- Colocar la tobera de soldadura con solapa entre la membrana o lámina solapada (Detalle F).
- Guiar el aparato a presión uniforme por medio de la **manivela (15)** y la **unidad de accionamiento (5)**. **IMPORTANTE:** el **soplante de aire caliente (13)** no debe utilizarse como mango de apoyo durante el proceso de soldadura!
- Al final del proceso de soldadura, retirar el aparato.
- Limpiar la **tobera de soldadura con solapa (16)** con un cepillo de alambre.
- Dejar que se enfríe el soplante de aire caliente.
- Desenchufar el aparato y desconectarlo de la red.

Detalle F

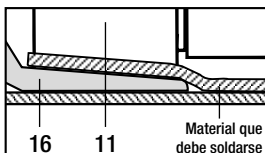

Detalle G

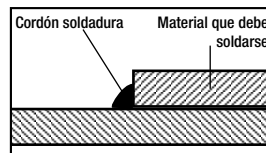

## Accesorios

### Solamente se pueden utilizar accesorios Leister

- Tobera de soldadura con solapa
- Rodillo de presión
- Vehículo de soporte individual, vehículo de soporte doble
- Manivela de guía
- Soplante de aire caliente TRIAC AT
- Soplante de aire caliente TRIAC ST

## Entrenamiento

Leister Technologies AG así como sus Centros de Servicio autorizados ofrecen cursos gratuitos de soldadura.

## Mantenimiento

- Limpiar la **tobera de soldar a solapa (16)** con cepillo de alambre.
- Comprobar si el **cable de conexión a red (1)**, el **acoplamiento del cable de conexión (2)** y el enchufe así como el cable alargador presentan algún daño eléctrico o mecánico.

## Servicio y reparación

- Mande controlar el estado de las escobillas de carbón de los motores después de aprox.1000 horas de servicio a través de su Centro de Servicio.
- Las reparaciones deben ser realizadas exclusivamente por **Centros de Servicio Leister** autorizados. Éstos garantizan un **Servicio de Reparación** especializado y fiable **en 24 horas** con piezas de repuesto originales según los esquemas de conexiones y las listas de piezas.

## Garantía

- Para este dispositivo tienen validez los derechos de garantía comercial o legal concedidos por el socio de distribución directo/el vendedor a partir de la fecha de compra. En caso de que exista derecho de garantía comercial o legal (certificación mediante factura o albarán de entrega), el socio de distribución subsanará los daños de fabricación o tratamiento con una entrega de reposición o una reparación. Las resistencias están excluidas de la garantía.
- Cualquier otro derecho de garantía comercial o legal se excluirá en el marco del derecho imperativo.
- Los daños provocados por el desgaste natural del equipo, sobrecarga o manejos inadecuados quedan excluidos de la garantía.
- No habrá ningún derecho de garantía comercial o legal en el caso de los dispositivos que hayan sido alterados o modificados por el comprador.

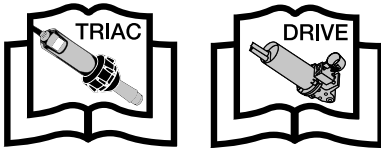

Prima della messa in funzione leggere attentamente le istruzioni d'uso del TRIAC AT, oppure TRIAC ST , e del DRIVE tenendole a disposizione per la consultazione.

## Leister DRIVE

### Applicazioni

Leister TRIAC DRIVE è composto da:

- Unità di azionamento DRIVE
- Soffiante ad aria calda TRIAC AT oppure TRIAC ST
- Supporto
- Rullo di pressione
- Ugello per saldatura a sovrapposizione
- Impugnatura

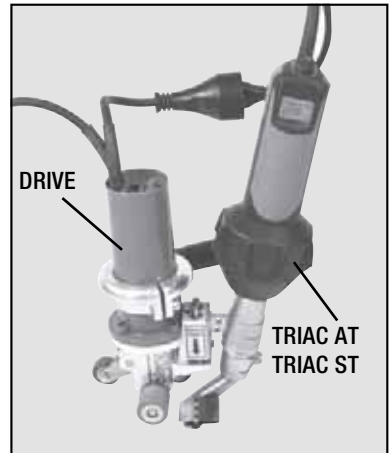

- Grazie all'unità di azionamento DRIVE, con il compatto apparecchio TRIAC DRIVE la saldatura a sovrapposizione viene notevolmente semplificata, in special modo per l'impermeabilizzazione di tetti e di gallerie.
- L'apparecchio semiautomatico per la saldatura a sovrapposizione TRIAC DRIVE è indicato per la saldatura sia in verticale che in orizzontale
- Si possono eseguire saldature di materiali termoplastici e di qualche elastoplasto sottoforma di:
  - Manti impermeabilizzanti
  - Foglie
  - Bande coprifughe
  - Tessuti spalmati



## Avvertenza TRIAC DRIVE



**Pericolo letale:** l'apparecchio contiene componenti sotto tensione. Prima di aprire l'apparecchio, togliere la spina.



**Pericolo d'incendio e di esplosione** in caso di uso improprio degli apparecchi ad aria calda, specialmente in prossimità di materiali infiammabili e di gas esplosivi.



### Pericolo di ustione !

Non toccare l'ugello per saldatura a sovrapposizione quando è ancora caldo. Lasciar raffreddare l'apparecchio.

Non orientare il getto di aria calda verso persone o animali.



Allacciare l'apparecchio ad una **presa** provvista di **messa a terra**. Qualsiasi interruzione della messa a terra, interna od esterna all'apparecchio, è pericolosa.

**Utilizzare solamente cavi di prolunga con filo di messa a terra.**



## Attenzione TRIACDRIVE



**La tensione nominale** indicata sull'apparecchio deve corrispondere alla tensione di rete. In caso di **interruzione dell'alimentazione** estrarre la soffiante dell'aria calda.



**Interruttore FI (salvavita)** è assolutamente necessario quando l'apparecchio viene usato in cantiere.



**Sorvegliare** sempre l'apparecchio durante l'uso.

Il calore può raggiungere materiali infiammabili che si trovano oltre il campo visivo. La macchina deve essere utilizzata esclusivamente da **personale specializzato addestrato** oppure sotto il controllo dello stesso.

È assolutamente vietato l'impiego da parte di bambini.



Proteggere l'apparecchio **dall'umidità e dal bagnato**.



## Dichiarazione di conformità

Leister Technologies AG, Galileo-Strasse 10, CH-6056 Kaegiswil/Schweiz conferma che questo prodotto da noi introdotto sul mercato soddisfa tutti i requisiti richiesti dalle seguenti direttive della CE.

Direttive:	2006/42, 2004/108 (fino al 19.04.2016), 2014/30 (dal 20.04.2016) 2006/95 (fino al 19.04.2016), 2014/35 (dal 20.04.2016) 2011/65
Norme armonizzate:	EN 12100, EN 55014-1, EN 55014-2, EN 61000-6-2, EN 61000-3-2, EN 61000-3-3, EN 62233, EN 60335-1, EN 60335-2-45, EN 50581

Kaegiswil, 03.02.2016

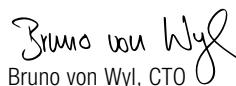
  
Bruno von Wyl, CTO

  
Kathrine G.  
Andreas Kathriner, GM

## Smaltimento



Gli apparecchi elettrici, gli accessori e gli imballaggi devono essere riciclati nel rispetto dell'ambiente.  
**Solo per i Paesi UE:** Non smaltire gli apparecchi elettrici insieme ai rifiuti domestici!

## Dati tecnici

Tipo		DRIVE	
Tensione	V~	230	120
Potenza	W	100	100
Frequenza	Hz	50/60	
Avanzamento	m/min.	0.5 – 3 regolabile in continuo	
Dimensioni	mm	250 × 165 × 88, impugnatura ø 63	
Peso	kg	2.3 con 3m di cavo	
Marchio di omologazione		CE	
Marchi sicurezza			
Classe di protezione I			

Tensione di allacciamento non commutabile.

I dati tecnici dei soffianti ad aria calda sono rilevabili sulle istruzioni d'uso del TRIAC AT e TRIAC ST.

Ci riserviamo modifiche tecniche

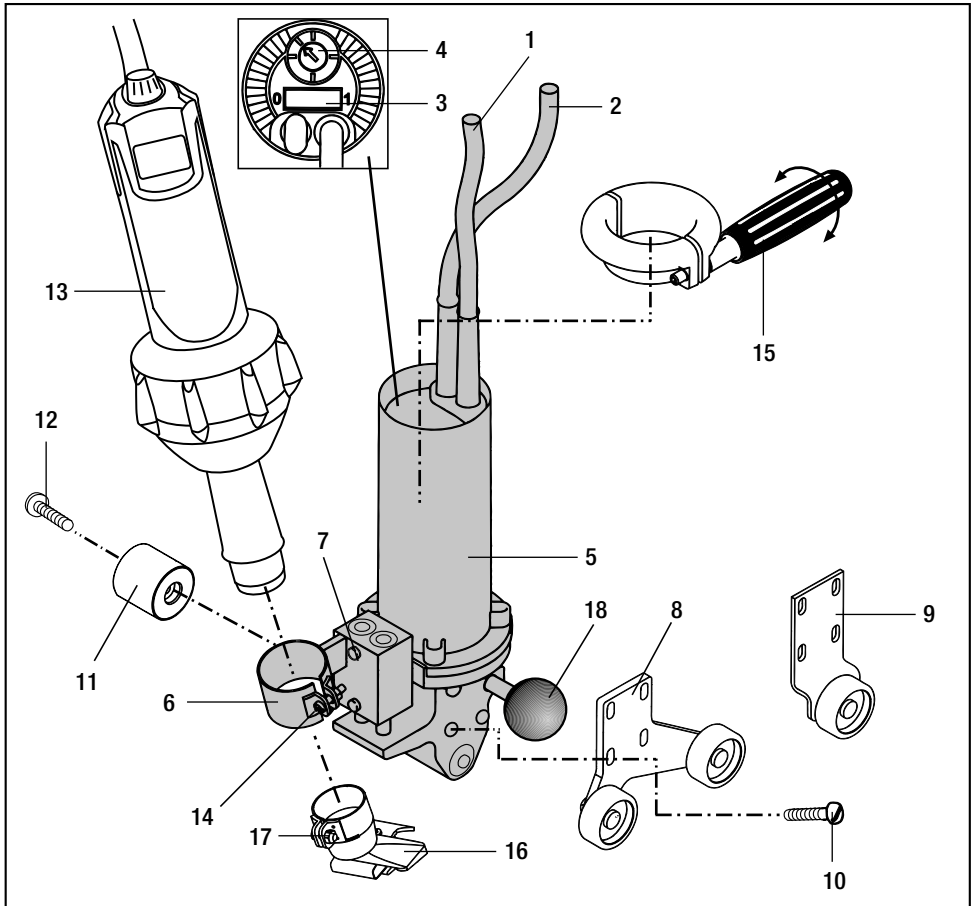

- |    |  |    |   |
|----|--|----|---|
| 1  | Cavo di rete, spina                        | 13 | Soffiante ad aria calda TRIAC AT o TRIAC ST   |
| 2  | Cavo di rete, accoppiamento                | 14 | Vite di fissaggio del soffiante ad aria calda |
| 3  | Interruttore dell'alimentazione            | 15 | Impugnatura                                   |
| 4  | Potenziometro della velocità di saldatura  | 16 | Ugello per saldatura a sovrapposizione        |
| 5  | Unità di azionamento                       | 17 | Vite di fissaggio per l'ugello di saldatura   |
| 6  | Alloggiamento del soffiante ad aria calda  | 18 | Appoggio dell'apparecchio                     |
| 7  | 2 viti per il posizionamento del soffiante |    |   |
| 8  | Supporto doppio                            |    |   |
| 9  | Supporto singolo                           |    |   |
| 10 | 4 viti di fissaggio del supporto.          |    |   |
| 11 | Rullo di pressione                         |    |   |
| 12 | Vite di fissaggio del rullo di pressione   |    |   |

- Prima della messa in funzione assicurarsi che il **cavo di rete (1)**, l'accoppiamento del cavo di rete (2), la spina e il cavo di prolunga non presentino danneggiamenti elettrici e meccanici
- Montare il rullo di pressione, l'ugello, l'impugnatura e il supporto secondo il tipo di impiego.
- **Montaggio degli accessori**
  - Inserire l'**impugnatura (15)** sull'**unità di azionamento (5)** bloccandola alla posizione desiderata tramite l'**impugnatura (15)** ruotandola in senso orario.
  - Montare il **supporto doppio (8)** oppure il **supporto semplice (9)** fissandolo con le **viti apposite (10)** all'**unità di azionamento (5)**.
  - Montare il **rullo di pressione (11)** con le **viti di fissaggio (12)**.
  - Inserire il **soffiante ad aria calda TRIAC AT o TRIAC ST (13)** nell'apposito **alloggiamento (6)**. Il soffiante ad aria calda deve essere bloccato ad una distanza di 10 mm fra il bordo del **tubo di protezione (6)** e quello dell'**alloggiamento del soffiante ad aria calda (6)**. (Dettaglio A)
  - Stringere la **vite di fissaggio (14)**.
  - Montare l'**ugello di saldatura a sovrapposizione (16)**.
- **Regolazione del supporto in relazione allo spessore del materiale** (dettaglio B).
  - Allentare le **4 viti di fissaggio del supporto (10)**.
  - Inserire un ritaglio del materiale da saldare fra l'**unità di azionamento (5)** e il **supporto doppio o singolo (8 e 9)**.
  - Abbassare il **supporto doppio o singolo (8-9)** fino a toccare il ritaglio del materiale da saldare.
  - Stringere le **4 viti di fissaggio (10)**.
  - Togliere il ritaglio del materiale da saldare.
  - Controllare la regolazione effettuata secondo dettaglio C.
- **Regolazione dell'ugello di saldatura a sovrapposizione.**(dettaglio D)
  - L'**ugello di saldatura (16)** va regolato parallelamente al **rullo di pressione (11)**.
  - Bloccare la **vite dell'ugello di saldatura (17)**.
  - Allentare le **viti di fissaggio (7)**.
  - Muovendo il **soffiante ad aria calda (13)**, posizionare parallelamente l'**ugello di saldatura (16)** rispetto al materiale da saldare (dettaglio F). Per evitare difetti dovuti ad angolature diverse, il **supporto doppio (8)** oppure **singolo (9)**, il **rullo di pressione (11)** e il **materiale da saldare**, devono essere posizionati analogamente all'andamento della saldatura.
  - Bloccare le **viti del supporto (7)**.

Dettaglio A

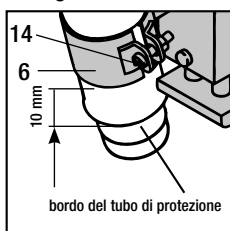

Dettaglio B

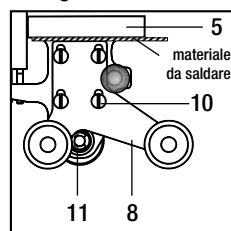

Dettaglio C

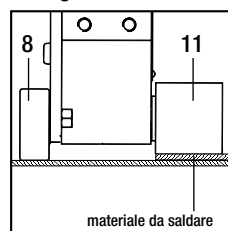

Dettaglio D

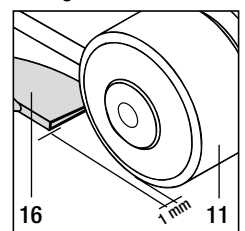



Collegare l'apparecchio alla tensione nominale. **La tensione nominale** indicata sull'apparecchio deve corrispondere alla tensione di rete. In caso di **interruzione dell'alimentazione** estrarre la soffiante dell'aria calda.

- Per la messa in funzione del riscaldatore d'aria Leister TRIAC AT o TRIAC ST consultare le istruzioni d'uso separate.
  - Regolare le temperature necessarie tramite il potenziometro
  - Inserire l'interruttore di rete.
  - Tempo di riscaldamento ca. 4 minuti.
- **ATTENZIONE:** Appoggiare il TRIAC DRIVE in posizione di stand.by sull'apposito **supporto (18)**, -vedi foto- su un piano isolante termico.
- **Interruttore (3)** inserito
  - Regolare la velocità di saldatura tramite il **potenziometro (4)** in relazione al ripo delle foglie o dei manti da saldare considerando la temperatura ambientale.

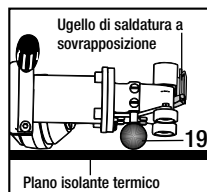

## Prova di saldatura

## Leister DRIVE

- Inserire il Leister TRIAC DRIVE fra i lembi sovrapposti del materiale da saldare e tramite l'**impugnatura (15)**, oppure il corpo dell'**unità di azionamento (5)** premere uniformemente. La saldatura ha così inizio.
- Controllare la saldatura: sia la fuga che il materiale fuso (Dettaglio G).  
All'occorrenza correggere la velocità di saldatura tramite il **potenziometro (4)** oppure la temperatura di saldatura tramite il potenziometro sul soffiante ad aria calda.



**Eseguire saldature di prova operando secondo le istruzioni di saldatura messe a disposizione dal produttore del materiale da saldare ed attenendosi sempre alle norme nazionali o direttive vigenti. Controllare la saldatura di prova.**

## Andamento della saldatura

## Leister DRIVE

- Prima dell'inserimento nel manto da saldare, sia il **rullo di pressione (11)** che l'**ugello di saldatura a sovrapposizione (16)** devono essere puliti.
- Inserire ora l'ugello di saldatura fra i lembi sovrapposti del materiale da saldare posizionandolo come da dettaglio F.
- Guidare con una pressione uniforme e costante l'apparecchio tramite l'**impugnatura (15)** e l'**unità di azionamento (5)**. **IMPORTANTE!** Il **soffiante dell'aria calda (13)** non deve essere utilizzato quale impugnatura!
- Termine della saldatura. Togliere l'apparecchio dal materiale da saldare.
- Pulire l'**ugello di saldatura (16)** con una spazzola a fili in ottone.
- Fare raffreddare l'apparecchio.
- Spegnere l'interruttore e staccare l'apparecchio dalla rete elettrica.

Dettaglio F

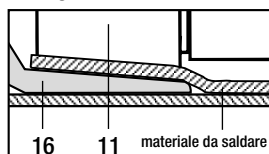

Dettaglio G

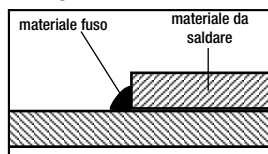

## Accessori

**Devono essere utilizzati unicamente accessori Leister.**

- Ugello di saldatura a sovrapposizione
- Rullo di pressione
- Supporto singolo o doppio
- Impugnatura
- Riscaldatore TRIAC AT o TRIAC ST

## Corsi di addestramento

La Leister Technologies AG e i propri punti di servizio autorizzati, offrono ai clienti corsi gratuiti di addestramento alla saldatura.

## Manutenzione

- Pulire con una spazzola a fili in ottone l'**ugello di saldatura (16)**.
- Verificare che il cavo di rete (1), l'accoppiamento del cavo di rete (2), la spina e il cavo di prolunga non presentino danneggiamenti elettrici e meccanici

## Assistenza e riparazioni

- Dopo 1.000 ore di esercizio, i carboncini devono essere controllati dai punti assistenza Leister.
- Le riparazioni devono essere eseguite esclusivamente presso i **punti assistenza autorizzati Leister**. Questi sono in grado di **garantire riparazioni sicure e affidabili** con ricambi secondo le liste di ricambio e gli schemi elettrici originali **in 24 ore**.

## Garanzia legale

- A questo prodotto si applicano i diritti previsti per la garanzia concessi dal partner di distribuzione/rivenditore diretto, a partire dalla data di acquisto. In caso di ricorso alla garanzia (fanno fede la fattura o la bolla di consegna), sono previste la fornitura sostitutiva o la riparazione di difetti di fabbricazione o di lavorazione a cura del partner di distribuzione. La garanzia non si applica agli elementi riscaldanti.
- È esclusa qualsiasi ulteriore garanzia non espressamente prevista dalle vigenti norme di diritto cogente.
- Sono esclusi dalla garanzia i danni riconducibili alla naturale usura, al sovraccarico o alla scorretta manipolazione.
- Il ricorso alla garanzia decade per gli apparecchi sottoposti a modifiche o alterazioni da parte dell'acquirente.



Leister TRIAC DRIVE: Gebruiksaanwijzing TRIAC AT of TRIAC ST en Drive voor ingebruikname, zorgvuldig lezen en als naslag bewaren.

## Leister DRIVE

### Toepassing

Leister TRIAC DRIVE bestaat uit:

- Aandrijfeenheid DRIVE
- Heteluchtapparaat TRIAC AT of TRIAC ST
- Rolhouder
- Aandrukrol
- Overlaplasmondstuk
- Handvat

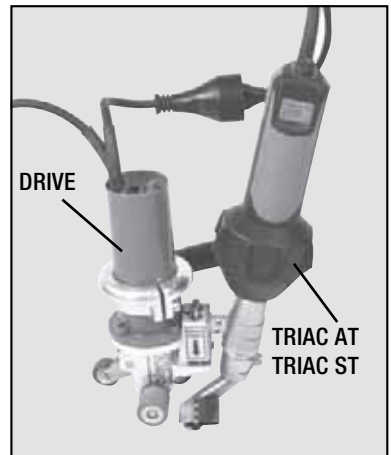

- Door de aandrijfeenheid DRIVE wordt het overlappen met het compacte apparaat TRIAC DRIVE speciaal in de dak- en tunnelbouw vereenvoudigd.
- Het halfautomatische overlaplasapparaat TRIAC DRIVE is voor horizontale en verticale toepassingen te gebruiken.
- Lassen van thermoplastische kunststoffen en enkele elastomeren zoals:
  - Dichtingsbanen
  - Folies
  - Voegenbanden
  - Gecoate weefsels



## Waarschuwingen TRIAC DRIVE



**Levensgevaar** bij het openen van het apparaat, omdat onderdelen bloot komen te liggen die onder spanning kunnen staan. Haal eerst de stekker uit het stopcontact voor het openen van het apparaat.



**Brand- en explosiegevaar** bij verkeerd gebruik van het apparaat. Voornamelijk in de buurt van brandbare/explosieven gassen.



**Verbrandingsgevaar!** Het lasmondstuk niet in hete toestand aanraken. Het apparaat eerst laten afkoelen. De heteluchtstraal niet op personen of dieren richten.



Apparaat alleen op **een geaard stopcontact** aansluiten. Elke onderbreking van de aarding, binnen of buiten de machine, is gevaarlijk. **Alleen geaarde verlengkabels gebruiken.**



## Let Op TRIAC DRIVE



**Netspanning** die op het apparaat staat vermeld moet overeen komen met de netspanning. Bij **stroomstoring** de heteluchtföhn uitschakelen.



**Aardlekschakelaar** toepassen wanneer het apparaat gebruikt wordt op een bouwplaats.



Het apparaat in de gaten houden tijdens het gebruik. De hitte kan brandbare materialen bereiken die niet in het zicht staan. Het gereedschap mag alleen worden gebruikt door of onder toezicht van een bevoegd vakman. Kinderen mogen het gereedschap niet gebruiken.



Apparaat **beschermen tegen water en vocht.**

## Conformiteit

**Leister Technologies AG, Galileo-Strasse 10, CH-6056 Kaegiswil/Switzerland** bevestigt dat dit product in de door ons inloop gebrachte uitvoering voldoet aan de eisen van de volgende EU-richtlijnen

Richtlijnen:	2006/42 2004/108 (tot 19.04.2016), 2014/30 (vanaf 20.04.2016) 2006/95 (tot 19.04.2016), 2014/35 (vanaf 20.04.2016) 2011/65
Geharmoniseerde normen:	EN 12100, EN 55014-1, EN 55014-2, EN 61000-6-2, EN 61000-3-2, EN 61000-3-3, EN 62233, EN 60335-1, EN 60335-2-45, EN 50581

Kaegiswil, 03.02.2016

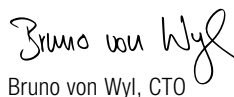
  
Bruno von Wyl, CTO



  
Andreas Kathriner, GM

## Afvalverwijdering



Bied elektrisch werkende gereedschappen, toebehoren en verpakkingen aan voor milieuvriendelijk hergebruik. **Uitsluitend EU-landen:** Voer het lasapparaat niet af via de inzameling van huishoudelijk afval!

## Technische Specificaties

Type	DRIVE		
Spanning	V~	230	120
Vermogen	W	100	100
Frequentie	Hz	50/60	
Snelheid	m/min.	0.5 – 3 traploos	
Afmeting	mm	250 × 165 × 88, handgreep ø 63	
Gewicht	kg	2.3 incl. 3 m kabel	
Conformiteitsverklaring	CE		
Keurmerk			
Beschermklasse I			

**Aansluitspanning is niet omschakelbaar!**

**Technische specificaties heteluchtapparaat zie gebruiksaanwijzing TRIAC ST of TRIAC AT.**

**Technische wijzigingen voorbehouden**



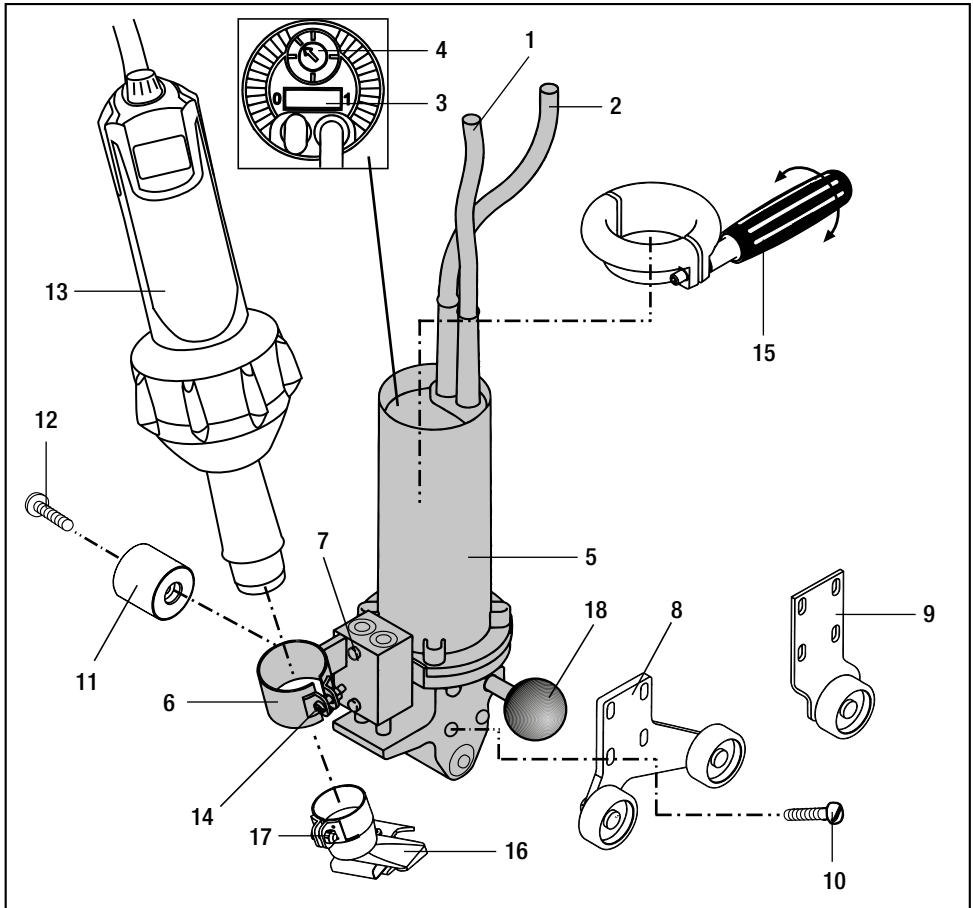

- |  |   |
|--|---|
| <ul style="list-style-type: none"> <li>1 Netsnoer stekker</li> <li>2 Netsnoer koppeling</li> <li>3 Hoofdschakelaar</li> <li>4 Potmeter voor lassocnelheid</li> <li>5 Aandrijfeenheid</li> <li>6 Föhnhouder</li> <li>7 Twee instelschroeven voor föhnhouder</li> <li>8 Dubbele steunwielen</li> <li>9 Enkelvoudig steunwiel</li> <li>10 Vier bevestigingschroeven voor steunwiel(en) drager</li> <li>11 Aandrukrol</li> </ul> | <ul style="list-style-type: none"> <li>12 Bevestigingschroef voor aandrukrol</li> <li>13 Heteluchtapparaat TRIAC AT of TRIAC ST</li> <li>14 Bevestigingschroef voor heteluchtapparaat</li> <li>15 Handgreep</li> <li>16 Overlapiasmondstuk</li> <li>17 Bevestigingschroef voor overlapiasmondstuk</li> <li>18 Oplegsteun</li> </ul> |
|--|---|

- Wóór de ingebruikname het **netsnoer (1)**, **netsnoer koppeling (2)**, stekker en het verlengsnoer controleren op elektrische mechanische schade.
- Naar behoefte aandrukrol, mondstuk, handgreep en steunwiel(en) monteren.
- **Monteren van toebehoren**
  - **Handgreep (15)** op **aandrijfeenheid (5)** op de gewenste stand schuiven. Vastzetten door de handgreep met de klok mee te draaien.
  - **Dubbele steunwielen (8)** of **enkelvoudig steunwiel (9)** met vier **bevestigingschroeven voor steunwiel(en) drager (10)** op **aandrijfeenheid (5)** monteren.
  - **Aandrukrol (11)** met **bevestigingschroef voor aandrukrol (12)** monteren.
  - **Heteluchtapparaat TRIAC AT of TRIAC ST (13)** in de **föhnhouder (6)** schuiven. Heteluchtapparaat moet zover ingeschoven worden dat de afstand tussen de rand van de **beschermbuis** en de **föhnhouder (6)** 10 mm is (zie Detail A).
  - **Bevestigingschroef voor heteluchtapparaat (14)** vastdraaien.
  - **Overlapiasmondstuk (16)** opschuiven.
- **Instellen steunwiel(en) op materiaaldikte (Detail B).**
  - Vier **bevestigingschroeven voor steunwiel(en) drager (10)** losdraaien.
  - Een deel van het lasmateriaal tussen **aandrijfeenheid (5)** en **dubbele steunwielen (8)** of **enkelvoudig steunwiel (9)** steken.
  - **Dubbele steunwielen (8)** of **enkelvoudig steunwiel (9)** tegen lasmateriaal aanschuiven.
  - Vier **bevestigingschroeven voor steunwiel(en) drager (10)** vastdraaien.
  - Lasmateriaal verwijderen.
  - Instelling controleren zie Detail C.
- **Instellen overlapiasmondstuk (Detail D).**
  - **Overlapiasmondstuk (16)** parallel aan **aandrukrol (11)** afstellen.
  - **Bevestigingschroef voor overlapiasmondstuk (17)** vastdraaien.
  - **Twee instelschroeven voor föhnhouder (7)** losdraaien.
  - Het **overlapiasmondstuk (16)** parallel aan het te verlassen materiaal af stellen door het **heteluchtapparaat TRIAC AT of TRIAC ST (13)** te draaien (Detail F). Om scheef werken te voorkomen, moeten de **dubbele steunwielen (8)** of **enkelvoudig steunwiel (9)** en de **aandrukrol** in de zelfde richting als het lasproces gepositioneerd worden.
  - **Twee instelschroeven voor föhnhouder (7)** vastdraaien.

Detail A

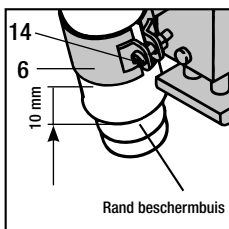

Detail B

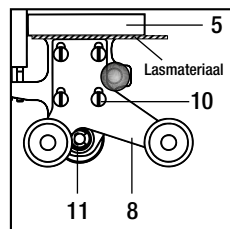

Detail C

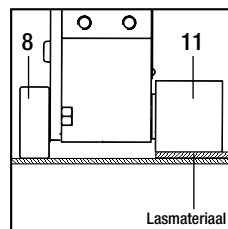

Detail D

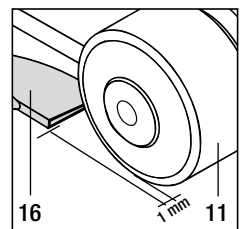

120  
230

Stekker in het stopcontact steken. De nominale spanning die op het apparaat staat aangegeven, moet overeenkomen met de netspanning.

Bij **stroomstoring** de heteluchtföhn uitschakelen.

- Gebruiksklaar maken van heteluchtapparaat TRIAC AT of TRIAC ST (zie separate gebruiksaanwijzing):
  - Gewenste temperatuur instellen met de potmeter
  - Hoofdschakelaar inschakelen
  - Apparaat 4 min. laten opwarmen
- **Let op:** TRIAC DRIVE in stand-by positie zetten op **oplegsteun (18)** en vuurvaste ondergrond neerleggen. (zie tekening)
- **Hoofdschakelaar (3)** aan.
  - Afhankelijk van de folie en weersinvloeden de lassnelheid met de **potmeter (4)** instellen.

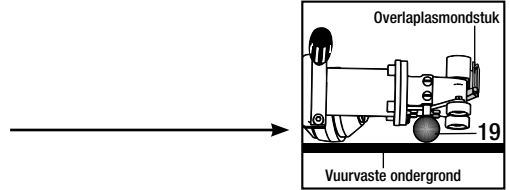

## Proeflas

## Leister DRIVE

- Overlaspasapparaat Leister TRIAC DRIVE tussen de overlap gelegde te verlassen materialen schuiven en **handgreep (15)** of **aandrijfeenheid (5)** gelijkmatig aan-drukken. Het lassen begint.
- Lasnaad controleren: lasrups/diktevermindering (Detail G). Indien nodig lassnelheid met de **potmeter (4)** of lastemperatuur (potmeter heteluchtapparaat) aanpassen.



**Voer een testlas uit volgens het lasvoorschrift van de fabrikant van het materiaal en nationale normen of richtlijnen. Controleer de testlas.**

## Lasproces beginnen

## Leister DRIVE

- Voor de laswerkzaamheden **aandrukrol (11)** en **overlaspasmondstuk (16)** schoon maken.
- Overlaspasmondstuk tussen de overlap gelegde te verlassen materialen schuiven (Detail F).
- Het apparaat met gelijkmatige druk op **handgreep (15)** en **aandrijfeenheid (5)** geleiden. Let op: **Heteluchtapparaat TRIAC AT of TRIAC ST (13)** tijdens lasproces niet als handgreep gebruiken!
- Aan het einde van het lasproces, apparaat uitschuiven.
- **Overlaspasmondstuk (16)** met een messing borstel reinigen.
- Heteluchtapparaat laten afkoelen.
- Stekker uit stopcontact halen.

Detail F

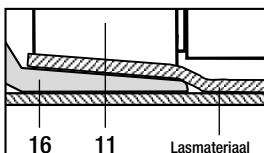

Detail G

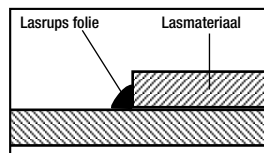

## Toebehoren

Er mogen uitsluitend Leister toebehoren gebruikt worden.

- Overlaplasmondstuk
- Aandrukrol
- Enkelvoudig steunwiel, dubbele steunwielen
- Handgreep
- Heteluchtapparaat TRIAC AT
- Heteluchtapparaat TRIAC ST

## Scholing

De firma Leister biedt evenals zijn vertegenwoordigers gratis een lascursus aan. Eventuele „on the job” training is ook mogelijk.

## Onderhoud

- **Overlaplasmondstuk (16)** met een messing borstel reinigen.
- **Netsnoer (1), netsnoer koppeling (2)**, stekker en het verlengsnoer controleren op elektrische en mechanische schade controleren.

## Service en reparatie

- De koolborstels van de motor moeten na ongeveer 1000 bedrijfsuren gecontroleerd worden door een erkend Leister Servicecentrum.
- Reparaties mogen uitsluitend uitgevoerd worden door de erkende Leister reparatiecentra. **Binnen 24 uur** met originele onderdelen overeenkomstig de originele tekeningen en onderdelenlijsten.

## Wettelijke garantie

- Voor dit apparaat gelden de door de directe salespartner/verkoper verleende garantie of de aanspraak op garantie vanaf de datum van aankoop. Bij een garantie of aanspraak op garantie (bewezen door de factuur of leveringsbewijs) de worden productie- of verwerkingfouten hersteld door de salespartner door middel van levering van vervangende onderdelen of reparatie. Verwarmingselementen zijn uitgesloten van de garantie of aanspraak op garantie.
- Verdere garantie of aanspraken op garantie worden in het kader van het dwingende recht uitgesloten.
- Schade als gevolg van normale slijtage, overbelasting of onachtzaam gebruik, is van de garantie uitgesloten.
- Geen garantie of aanspraak op garantie wordt verleend bij apparaten die door de koper zijn omgebouwd of veranderd.

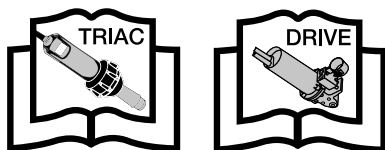

Läs noga igenom bruksanvisningarna för DRIVE och för TRIAC AT eller TRIAC ST innan DRIVE används för första gången och tag vara på bruksanvisningarna.

## Leister DRIVE

### Användningsområden

Leister TRIAC DRIVE består av:

- Drive drivmotorenhet
- TRIAC AT eller TRIAC ST varmluftsapparat
- Rullhållare
- Tryckrulle
- Munstycke för överlappsveitsning
- Handtag

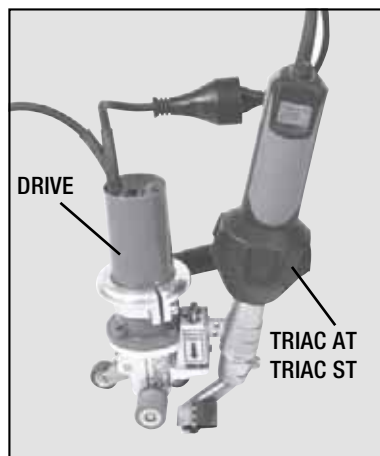

- Den kompakta svetsapparaten TRIAC DRIVE med drivmotorenheten DRIVE förenklar överlappsveitsning, speciellt vid arbeten på tak och i tunnlar och kulvertar.
- TRIAC DRIVE är en halvautomatisk apparat för överlappsveitsning, både vertikalt och horisontellt.
- Svetsar termoplaster och även vissa elaster, till exempel:
  - Membran
  - Folier
  - Fogband
  - Plastöverdraget vävmaterial



## Varning TRIAC DRIVE



**Livsfara** att ta isär nätansluten automat på grund av strömförande anslutningar och delar. Drag först ut stickproppen ur väggkontakten.



**Brandfara och explosionsrisk** vid oförsiktig användning av varmluftsapparater, framför allt i närheten av antändbara material och explosiva gaser.



**Risk för brännskador!** Berör inte överlappnings-svetsmunstycket då det är hett. Låt maskinen svalna.

Rikta aldrig den heta värmestrålen mot personer eller djur.



Anslut automaten till **jordad kontakt**. Brott i skyddsledaren såväl utanpå som inuti automaten innebär en säkerhetsrisk. **Även förlängningsladdar måste vara jordade!**



## Viktigt TRIAC DRIVE



**Märkspänningen** på automaten måste vara samma som nätspänningen. Kör ut varmluftsfläkten vid strömavbrott.



**Jordfelsbrytare krävs ovillkorligen** som personskydd vid användning ute på arbetsplatser.



Håll automaten **under uppsikt** vid användning. Varmluften kan antända brännbart material som ligger utom synhåll.

Maskinen får endast användas av eller under uppsikt av utbildad yrkespersonal. Barn får inte använda maskinen.



Automaten får inte utsättas för **väta och fukt**.

## Överensstämmelse

Leister Technologies AG, Galileo-Strasse 10, CH-6056 Kaegiswil/Schweiz försäkrar att denna produkt i det utförande vi har levererat produkten överensstämmer med kraven i följande EU-direktiv.

Direktiv:	2006/42 2004/108 (t.o.m. 19.04.2016), 2014/30 (fr.o.m. 20.04.2016) 2006/95 (t.o.m. 19.04.2016), 2014/35 (fr.o.m. 20.04.2016) 2011/65
Harmoniserade standarder:	EN 12100, EN 55014-1, EN 55014-2, EN 61000-6-2, EN 61000-3-2, EN 61000-3-3, EN 62233, EN 60335-1, EN 60335-2-45, EN 50581

Kaegiswil, 03.02.2016

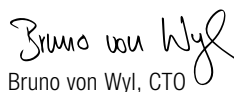
  
Bruno von Wyl, CTO

  
Kathrine G.  
Andreas Kathriner, GM



## Avfallshantering



Eldrivna verktyg, tillbehör och förpackningar ska lämnas in för återvinning.

**Endast i EU:** Släng inte eldrivna verktyg som vanligt avfall!

## Tekniska Data

Typ	DRIVE		
Spänning	V~	230	120
Effekt	W	100	100
Frekvens	Hz	50/60	
Hastighet	m/min.	0.5 – 3 steglöst	
Mått	mm	250 × 165 × 88, handtag ø 63	
Vikt	kg	2.3 med 3m kabel	
Konformitetsmärkning	CE		
Säkerhetsmärkning			
Skyddsklass I			

Spänningen är ej omkopplingsbar!

Tekniska data för varmluftsapparaten TRIAC AT eller TRIAC ST finns i deras bruksanvisning.

Reservation för ändringar av konstruktion och uttröande.

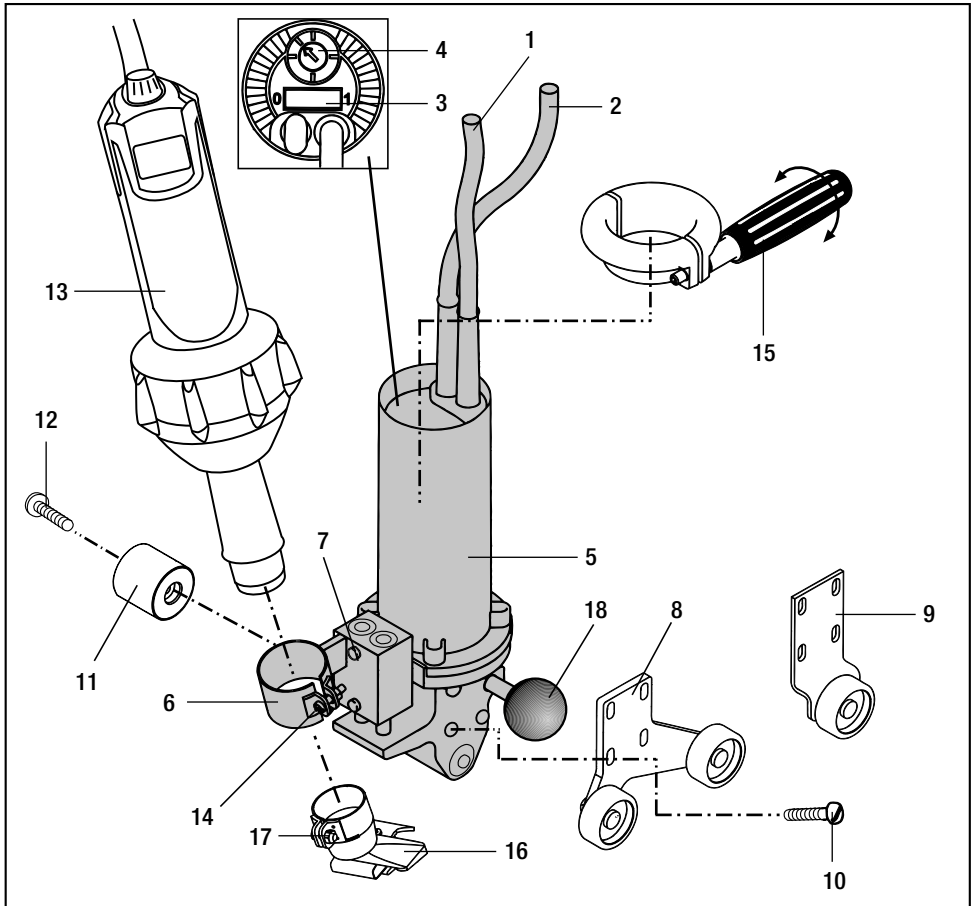

- |    |                                   |    |   |
|----|-----------------------------------|----|---|
| 1  | Nät-kabelkontakt                  | 11 | Tryckrulle                                |
| 2  | Nät-kabel koppling                | 12 | Skruv för tryckrullen                     |
| 3  | Strömbrytare                      | 13 | Varmluftssapparat TRIAC AT eller TRIAC ST |
| 4  | Potentiometer för svets-hastighet | 14 | Skruv i varmluftssapparatens hållare      |
| 5  | Drivmotorenhet                    | 15 | Handtag                                   |
| 6  | Hållare för varmluftssapparat     | 16 | Munstycke för överlapps-svetsning         |
| 7  | Två justerskruvar för hållaren    | 17 | Fästskruv för svetsmunstycket             |
| 8  | Dubbelrullhållare                 | 18 | Stöd för nedlagd svetsapparat             |
| 9  | Enkelrullhållare                  |    |   |
| 10 | Fyra fästs-kruvar för rullhållare |    |   |



- Kontrollera **nätkabel (1)**, **nätkabelkoppling (2)** och kontakt samt förlängningskabel med avseende på elektriska och mekaniska skador
- Montera tryckrulle, handtag, munstycke och den rullhållare som behövs.
- **Montering av tillbehören**
  - Träd på **handtaget (15)** över **drivmotorenheten (5)** i önskat läge. Drag fast **handtaget (15)** genom att vrida medurs.
  - Fäst **dubbelrullhållaren (8)** eller **enkelrullhållaren (9)** med de fyra **fästskruvorna (10)** i **drivmotorenheten (5)**.
  - Montera **tryckrullen (11)** med **skruven (12)**.
  - Stick in **varmluftsapparaten TRIAC AT eller TRIAC ST (13)** i **hållaren (6)**. Se till att avståndet blir 10 mm mellan **hållaren (6)** och kanten **varmluftsapparaten (13)** skyddshylsa. Se skiss A.
  - Drag åt **skruven (14)** i **hållaren (6)**.
  - Skjut upp **svetsmunstycket (16)**.
- **Inställning av rullhållaren till svetsmaterialets tjocklek.** Se skiss B.
  - Lossa de fyra **fästskruvorna (10)** i rullhållaren.
  - Träd in en bit av svetsmaterialet mellan **drivmotorenheten (5)** och **dubbelrullhållaren (8)** eller **enkelrullhållaren (9)**.
  - Skjut in **rullhållaren (8)** eller **(9)** mot svetsmaterialet.
  - Drag åt de fyra **fästskruvorna (10)**.
  - Tag bort svetsmaterialet.
  - Kontrollera inställningen. Se skiss C.
- **Inställning av svetsmunstycket** (se skiss D).
  - Rikta in **svetsmunstycket (16)** parallellt med **tryckrullen (11)**.
  - Drag åt **fästskraven (17)** för svetsmunstycket.
  - Lossa de båda **justerskruvorna (7)** för varmluftsapparaten hållare.
  - Rikta in **svetsmunstycket (16)** parallellt med svetsmaterialet genom att förskjuta **varmluftsapparaten (13)**. Se skiss F. För undvikande av vinkelfel måste **dubbelrullhållaren (8)** eller **enkelrullhållaren (9)** och tryckrullen riktas in tillsammans med svetsmaterialet så att det stämmer för svetsningen.
  - Drag åt de båda **justerskruvorna (7)** för varmluftsapparaten hållare.

Skiss A

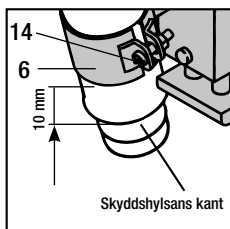

Skiss B

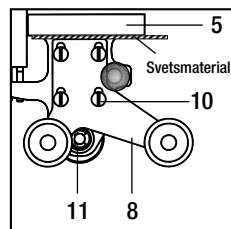

Skiss C

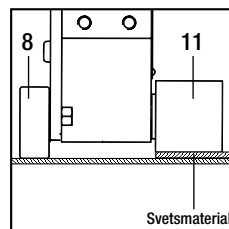

Skiss D

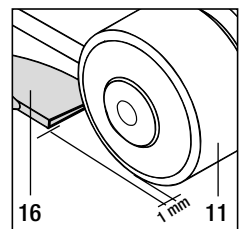



Anslut maskinen till angiven märkspänning. Den märkspänning som är angiven på maskinen måste stämma överens med nätspänningen.

Kör ut varmluftsfläkten vid strömavbrott.

- För inställning av varmluftsapparaten Leister TRIAC AT eller TRIAC ST, se separat bruksanvisning om:

- Inställning av potentiometer för temperaturen
- Koppla till strömbrytaren
- Uppvärmningstid ca 4 minuter.

- VIKTIGT:** Låt TRIAC DRIVE i stand-by vila på **stödet (18)**; se bilden. Använd eldfast underlag.

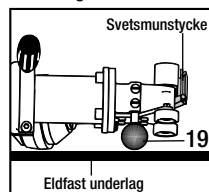

- Strömbrytare (3) TILL**

- Ställ på **potentiometern (4)** i lämplig svetshastighet för aktuellt svetsmaterial och rådande väderleksförhållanden.

## Provsvetsning

## Leister DRIVE

- Kör in Leister TRIAC DRIVE mellan det omlott lagda svetsmaterialet. Tryck stadigt ned apparaten med **handtaget (15)** eller **drivmotorenheten (5)**, så startar svetsningen.
- Kontrollera svetsens vulst och geometri (se skiss G). Vid behov korrigeras svetshastigheten med **potentiometern (4)** eller svetstemperaturen på varmluftapparaten potentiometer.



**Testsvetsa enligt materialtillverkarens svetsanvisning och nationella standarder eller direktiv. Kontroll av testsvetsning.**

## Svetsning

## Leister DRIVE

- Tryckrullen (11)** och **svetsmunstycket (16)** måste vara rengjorda innan apparaten körs mellan de omlott lagda folierna eller membranerna.
- Kör in munstycket i rätt läge mellan de omlott lagda folierna eller membranerna. Se skiss F
- Kör svetsapparaten genom att utöva ett jämnt tryck på **handtaget (15)** och **drivmotorenheten (5)**. **VIKTIGT: Varmluftsapparaten (13)** får inte användas som handtag under svetsningen.
- Avsluta svetsen genom att dra ut apparaten.
- Rengör **svetsmunstycket (16)** med stålborste.
- Låt **varmluftsapparaten (13)** blåsa kallluft för avkylning.
- Stäng därefter av automaten och drag ut nätkabeln ur stickkontakten.

Skiss F

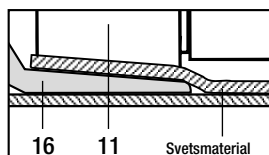

Skiss G

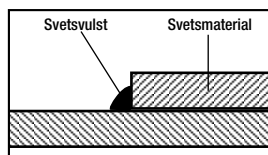

## Tillbehör

Endast originaltillbehör från Leister får användas.

- Munstycke för överlappsjetsning
- Tryckrulle
- Enkelrullhållare, dubbelrullhållare
- Handtag
- Varmluftsapparat TRIAC AT
- Varmluftsapparat TRIAC ST

## Utbildning

Efter föregående anmälan anordnar Leisters auktoriserade serviceverkstäder halvdagskurser inom plastsvetsning.

## Underhåll

- Rengör **svetsmunstycket (16)** med stålborste.
- Kontrollera **nätkabel (1)**, **nätkabelkoppling (2)** och kontakt samt förlängningskabel med avseende på elektriska och mekaniska skador

## Service Och Reparationer

- Efter ca 1000 drifttimmar ska kolen i motorerna kontrolleras av en av Leister auktoriserad serviceverkstad.
- Reparationer får endast utföras av **auktoriserad Leister-service** som omgående åtgärdar insända apparater och garanterar en fackmässig och tillförlitlig service med originaldelar i överensstämmelse med kopplings-scheman och reservdelslistor.

## Garanti

- För den här enheten gäller den direkta distributionspartners/försäljarens garantivillkor från och med köpdatumet. Vid garantianspråk (styrks med faktura eller följesedel) åtgärdar distributionspartnern tillverknings- eller bearbetningsfel genom tillhandahållande av reservdelar eller reparation. Garantin omfattar inte värmeelement.
- Ytterligare garantianspråk utesluts inom ramen för bindande lagstiftning.
- Skador till följd av normalt slitage, överbelastning eller felaktig hantering täcks inte av garantin.
- Garantianspråk gäller inte för enheter som har manipulerats eller ändrats av köparen.



Leister TRIAC DRIVE:

Ta vare på bruksanvisning anvisning anvisningen og les nøye igjennom bruksanvisningen til TRIAC ST eller TRIAC AT før apparatet tas i bruk.

## Leister DRIVE

### Bruksområder

Leister TRIAC DRIVE består av

- Fremdriftsmotor DRIVE
- Varmluftapparat TRIAC AT eller TRIAC ST
- Støttehjul
- Trykkhjul
- Overlapp sveisedyse
- Håndtak

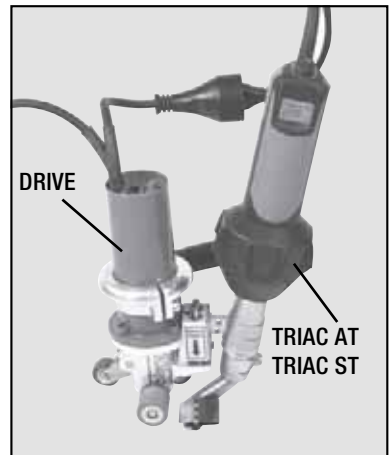

- Med fremdriftsmotoren DRIVE forenkles overlappsveising, spesielt innenfor tak og tunnel.
- Den halvautomatiske TRIAC DRIVE egner seg for både vertikal og horisontal sveising.
- Sveising av termoplast og enkelte elasto-plaster:
  - Membraner
  - Bånd
  - Armerte folier
  - Homogene folier



## Advarsel TRIAC DRIVE



Det er **livsfarlig** å åpne apparatet da dette frilegger strømførende komponenter og koblinger. Ta alltid ut kontakten før apparatet åpnes.



**Brann og eksplosjonsfare** ved uforsiktig bruk av automaten, spesielt i nærheten av brennbare materialer og eksplosive gasser.



**Fare for brannskader!** Sveisedysen for overlappsveising skal ikke berøres når den er i varm tilstand. La apparatet avkjøle seg. Varmluftstrålen må ikke rettes mot mennesker eller dyr.



Automaten **må tilkobles jordet kontakt**. Enhver jordfeil innen eller utenfor automaten er farlig.  
**Bruk kun jordet kabel.**



## Viktig TRIAC DRIVE



Apparatets **spenning** må være den samme som nettspenningen. Ved **strømsvikt** må varmluftsapparatet kjøres ut.



Som personbeskyttelse på arbeidsplassen må apparatet kobles til en **jordfeilsbryter**.



Hold apparatet **under oppsikt** ved bruk og inntil det har kjølnet. Maskinen må kun brukes av **utdannede fagfolk** eller under oppsyn av fagfolk. Det er strengt forbudt for barn å bruke maskinen.



**Beskytt apparatet mot regn og fukt.**

## Samsvarserklæring

Leister Technologies AG, Galileo-Strasse 10, CH-6056 Kaegiswil/Schweiz bekrefter at denne modellen av vårt solgte pro-dukt oppfyller kravene i følgende EF-direktiver.

Direktiver:	2006/42 2004/108 (til 19.04.2016), 2014/30 (fra 20.04.2016) 2006/95 (til 19.04.2016), 2014/35 (fra 20.04.2016) 2011/65
Samsvarende standarder:	EN 12100, EN 55014-1, EN 55014-2, EN 61000-6-2, EN 61000-3-2, EN 61000-3-3, EN 62233, EN 60335-1, EN 60335-2-45, EN 50581

Kaegiswil, 03.02.2016

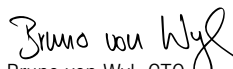
  
Bruno von Wyl, CTO



  
Andreas Kathriner, GM

## Deponering



Elektroverktøy, tilbehør og emballasje skal resirkuleres på en miljøvennlig måte.  
**Kun for EU-land:** Kast aldri elektroverktøy i husholdni

## Tekniske Data

Type	DRIVE		
Spenning	V~	230	120
Effekt	W	100	100
Frekvens	Hz	50/60	
Hastighet	m/min.	0.5 – 3 trinnløs	
Mål	mm	250 × 165 × 88, håndtak ø 63	
Vekt	kg	2.3 med 3m kabel	
Merket	CE		
Godkjenning			
Beskyttelsesklasse I			

**Spenning ikke omkoblingsbar !**

For tekniske data på varmluftsapparat,  
se bruksanvisning for TRIAC AT eller TRIAC ST !

**Det tas forbehold om tekniske endringer**

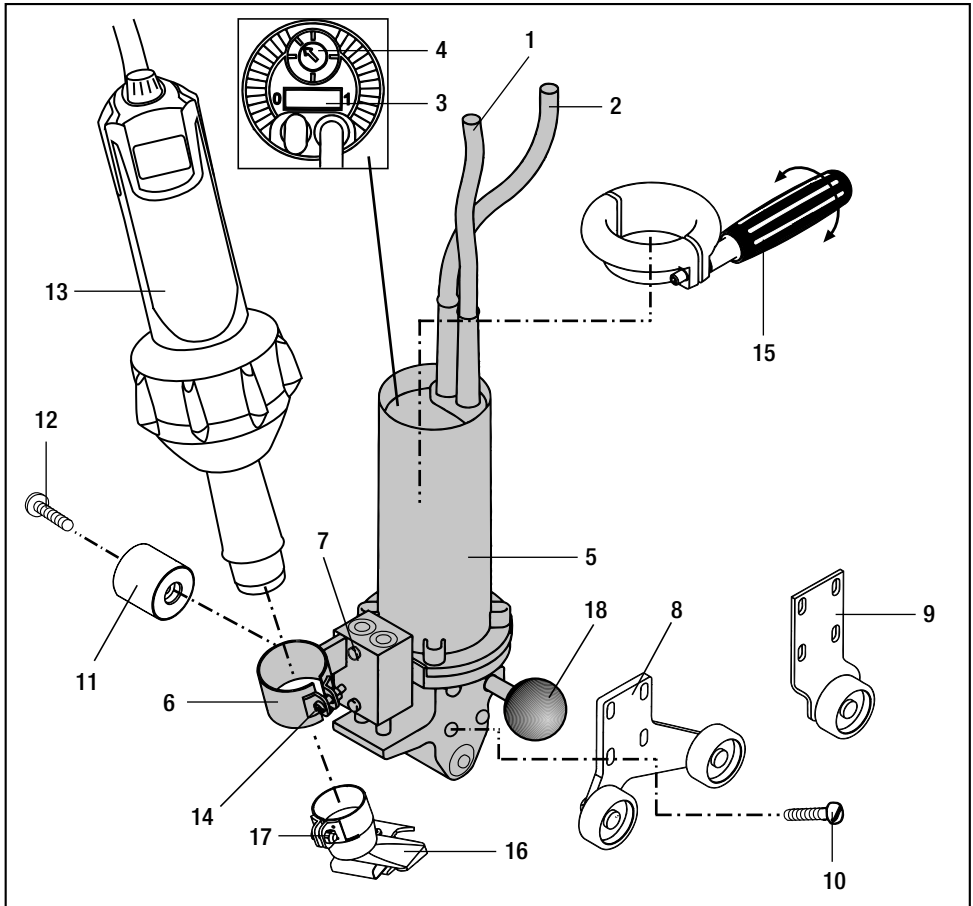

- |                                   |   |
|-----------------------------------|---|
| 1 Strømledning støpsel            | 10 Fire festeskruer for støttehjul          |
| 2 Strømledning kobling            | 11 Trykkhjul                                |
| 3 Bryter                          | 12 Festeskruer for trykkhjul                |
| 4 Potentiometer for hastighet     | 13 Varmluftsapparat TRIAC AT eller TRIAC ST |
| 5 Fremdriftsmotor                 | 14 Festeskruer for varmluftsapparat         |
| 6 Holder til varmluftsapparat     | 15 Håndtak                                  |
| 7 To innstillingskruer for holder | 16 Overlapp sveisedyse                      |
| 8 Støttehjul dobbel               | 17 Festeskruer for dyse                     |
| 9 Støttehjul enkel                | 18 Apparat støtte                           |

- Før igangsetting må **strømledningen (1)**, **strømledningen kobling (2)** og pluggen, så vel som skjøteledningen kontrolleres for elektriske og mekaniske skader.
- Før bruk, monter trykkhjul, dyse, håndtak og støttehjul.
- **Montering av tilleggsutstyr**
  - Skyv **håndtak (15)** inn på **fremdriftsmotor (5)** i ønsket stilling. Vri med klokken for å feste **håndtak (15)**.
  - Monter **støttehjul dobbel (8)** eller **enkel (9)** på **fremdrift (5)** med fire **festeskruer (10)**.
  - Fest **trykkhjul (11)** med **skruer (12)**.
  - Skyv TRIAC AT eller TRIAC ST inn i **holder (6)**.  
Apparatet må monteres i holderen slik at avstanden mellom beskyttelsesrør kant og holder kant er 10 mm (se bilde A).
  - Fest **skruer (14)**.
  - Skyv på **dyse (16)**.
- **Innstilling av støttehjul iflg. material tykkelse (Bilde B)**
  - Løsne de fire **skruene (10)**.
  - Skyv inn en material bit mellom **fremdrift (5)** og **støttehjul dobbel (8)** eller **enkel (9)**.
  - Skyv **støttehjul dobbel (8)** eller **enkel (9)** inn til material.
  - Fest de fire **skruene (10)**.
  - Fjern material bit.
  - Kontroller innstillingen, som vist på bilde C.
- **Innstilling av dyse (Bilde D)**
  - Still **dyse (16)** parallellt med **trykkhjul (11)**.
  - Fest **skruer (17)**.
  - Løsne **skruer (7)**.
  - Beveg **apparat (13)** for å stille inn **dyse (16)** parallellt med materiale t(bilde F). For å unngå vinkelfeil må **støttehjul dobbel (8)** eller **enkel (9)** og trykkhjul posisjoneres riktig på materialet som skal sveises.
  - Fest **skruer (7)**.

Bilde A

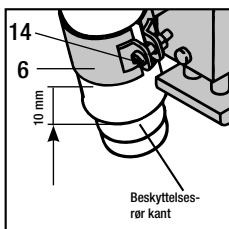

Bilde B

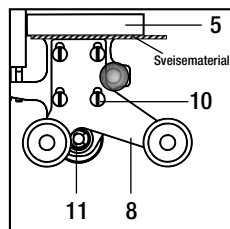

Bilde C

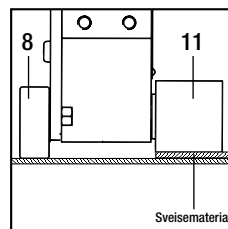

Bilde D

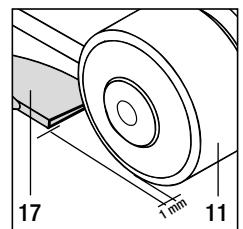





Kople apparatet til merkespenningen. Merkespenningen som er angitt på apparatet, må stemme overens med nettspenningen. Ved **strømsvikt** må varmluftsapparatet kjøres ut.

- Forberedelser varmluftsapparat TRIAC AT eller TRIAC ST (se egen bruksanvisning):
  - Still inn temperatur med potensiometer
  - Skru på bryter
  - Oppvarmingstid ca. 4 min.
- **VIKTIG:** Legg TRIAC DRIVE i Stand-By posisjon på **støtte (18)** (se bilde).  
Bruk brannsikket underlag
- **Bryter (3)** på.
  - Still inn hastighet med **potentiometer (4)** iflg. folie, membran og værforhold

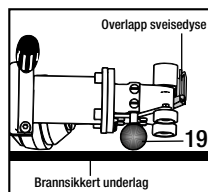

## Testsveising

## Leister DRIVE

- Sett dyse inn i overlappen og påfør et jevnt trykk med **håndtak (15)** og **fremdriftsmotor (5)**. Sveisingen begynner.
- Kontrollerer sveisen: Sveisesvulst (bilde G). Under bruk kan man justere sveiseparametere med **potentiometer (4)** eller potensiometer for temperatur.



Testsveis i henhold til materialprodusentenes sveiseanvisninger og til nasjonale normeringer og forskrifter. Kontroller testsveisingene.

## Sveiseforløp

## Leister DRIVE

- Rengjør **dyse (16)** og **trykkhjul (11)** før sveising.
- Sett inn **dyse (16)** i overlappen (bilde F).
- Påfør et jevnt trykk med **håndtak (15)** og **fremdriftsmotor (5)**. **VIKTIG:** Under sveisingen må ikke **varmluftsapparatet (13)** benyttes som håndtak!
- Når sveisen er ferdig trekkes apparatet ut.
- Rengjør **dyse (16)** med stålbørste.
- Avkjøl apparatet
- Slå av apparatet og trekk ut kontakten

Bilde F

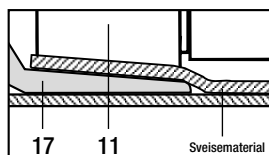

Bilde G

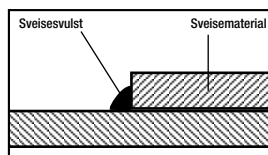

## Tilbehør

### Bruk kun Leister originaltilbehør.

- Overlapp sveisedyse
- Trykkhjul
- Støttehjul enkel/dobbel
- Håndtak
- Varmluftsapparat TRIAC AT
- Varmluftsapparat TRIAC ST

## Opplæring

Leisters representant ordner etter avtale opplæring i bruken av maskinen.

## Wartung

- **Dyse (16)** rengjøres med stålborste.
- **Strømledningen (1), strømledningen kobling (2)** og pluggen, så vel som skjøteledningen må kontrolleres for elektriske og mekaniske skader

## Service og reparasjoner

- Automaten skal senest etter 1000 t. drift sjekkes av et autorisert verksted.
- Service og reparasjoner skal kun utføres med originale reservedeler av **autoriserte Leister verksteder**. Apparatet levert til Leisters representant blir omgående reparert.

## Garanti

- For dette apparatet gjelder de garantirettigheter som er gitt av den direkte salgsrepresentanten/selgeren fra kjøpsdato. Ved et garantikrav (påvises med faktura eller følgebrev) blir produksjons- eller bearbeidingsfeil utbedret av salgsrepresentanten med ny levering eller reparasjon. Varmeelementer dekkes ikke av garantien.
- Ytterligere garantikrav utelukkes i rammen av ufravikelige rettsregler.
- Skader som oppstår på grunn av naturlig slitasje, overbelastning eller ufagmessig behandling dekkes ikke av garantien.
- Det kan ikke fremlegges garantikrav for apparater som er bygget om eller endret av kjøperen.

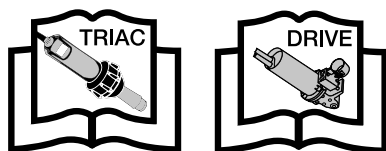

Leister TRIAC DRIVE: Návod k obsluze přístroje TRIAC AT nebo TRIAC ST a DRIVE si pečlivě přečtete před uvedením přístroje do provozu a uchovejte jej k dalšímu použití.

## Leister DRIVE

### Použití

Leister TRIAC DRIVE se skládá z těchto dílů

- Hnací jednotka DRIVE
- Horkovzdušné dmychadlo TRIAC AT nebo TRIAC ST
- Opěrný nosník
- Přítlačný váleček
- Tryska na svařování překlátováním
- Rukojeť

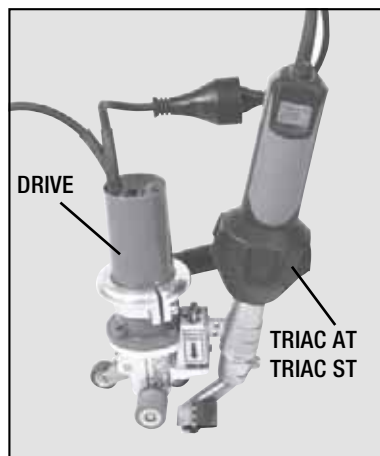

- Použití hnací jednotky DRIVE zjednodušuje svařování překlátováním s kompaktním přístrojem TRIAC DRIVE zejména při stavbě střech a tunelů.
- Poloautomatický přístroj pro svařování překlátováním TRIAC DRIVE je vhodný pro vertikální i horizontální použití.
- Svařování termoplastů i jednotlivých elastoplastů ve formě:
  - těsnících pásů
  - fólií
  - dilatačních pásů
  - povrstvených tkanin



## Varování TRIAC DRIVE



Při otevření přístroje dochází k **ohrožení života**, neboť se přitom odkryjí komponenty a přívody, jež jsou pod napětím. Před otevřením přístroje odpojte síťový přívod ze zásuvky.



**Nebezpečí ohně a výbuchu** při neodborném používání horkovzdušných přístrojů, zejména v blízkosti hořlavých materiálů a výbušných plynů.



**Nebezpečí popálení!** Nedotýkejte se horké trysky ke svařování přepřátováním. Přístroj nechte vychladnout. Proudem horkého vzduchu nemiňte na osoby ani zvířata.



Přístroj připojujte pouze k **zásuvce s ochranným vodičem**. Každé přerušení ochranného vodiče uvnitř nebo vně přístroje je nebezpečné! Nikdy nemiňte paprskem horkého vzduchu na osoby nebo zvířata.

**Používejte jen prodlužovací kabely s ochranným vodičem!**



## Pozor TRIAC DRIVE



**Jmenovité napětí** uvedená na přístroji musí souhlasit se síťovým napětím. Při výpadku sítě ventilátor na horký vzduch vysuňte ven.



Při použití tohoto přístroje na staveništích je pro ochranu osob nezbytně nutný **proudový chránič FI**.



Stroj **musí** být provozován **pod dozorem**. Teplo může proniknout k hořlavým materiálům, které se nacházejí mimo dohled.

Stroj smí být používán pouze **vyškoleným odborným personálem** nebo pod jeho dohledem. Dětem je používání zcela zakázáno.

Stroj **chraňte před vlhkem a mokrem**.



Chraňte přístroj **před vlhkostí a mokrem**.

## Prohlášení o shodě

Leister Technologies AG, Galileo-Strasse 10, CH-6056 Kaegiswil/Schweiz potvrzuje, že tento výrobek v provedení daném námi do provozu splňuje požadavky následujících směrnic EU

Směrnice: 2006/42  
2004/108 (do 19.04.2016), 2014/30 (od 20.04.2016)  
2006/95 (do 19.04.2016), 2014/35 (od 20.04.2016)  
2011/65

Harmonizované normy: EN 12100, EN 55014-1, EN 55014-2, EN 61000-6-2, EN 61000-3-2,  
EN 61000-3-3, EN 62233, EN 60335-1, EN 60335-2-45, EN 50581

Kaegiswil, 03.02.2016

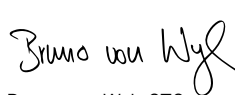

Bruno von Wyl, CTO





Andreas Kathriner, GM

## Likvidace



Elektrické nářadí, příslušenství a obaly se musí odevzdat ekologické recyklaci.  
**Pouze pro členské státy EU:** Nevyhazujte elektrické nářadí do domovního odpadu!

## Technické Údaje

Typ	DRIVE	
Napětí	V~	230 120
Výkon	W	100 100
Kmitočet	Hz	50/60
Pohon	m/min.	0.5 – 3 plynule
Rozměry	mm	250 × 165 × 88, Rukoje ø 63
Hmotnost	kg	2.3 s kabelem
Značka konformity	CE	
Značka bezpečnosti		
Třída ochrany I		

Napájecí napětí není přepínatelné

Technické údaje pro dmychadlo horkého vzduchu: viz návod k obsluze  
TRIAC AT nebo TRIAC ST!

Technické změny vyhrazeny

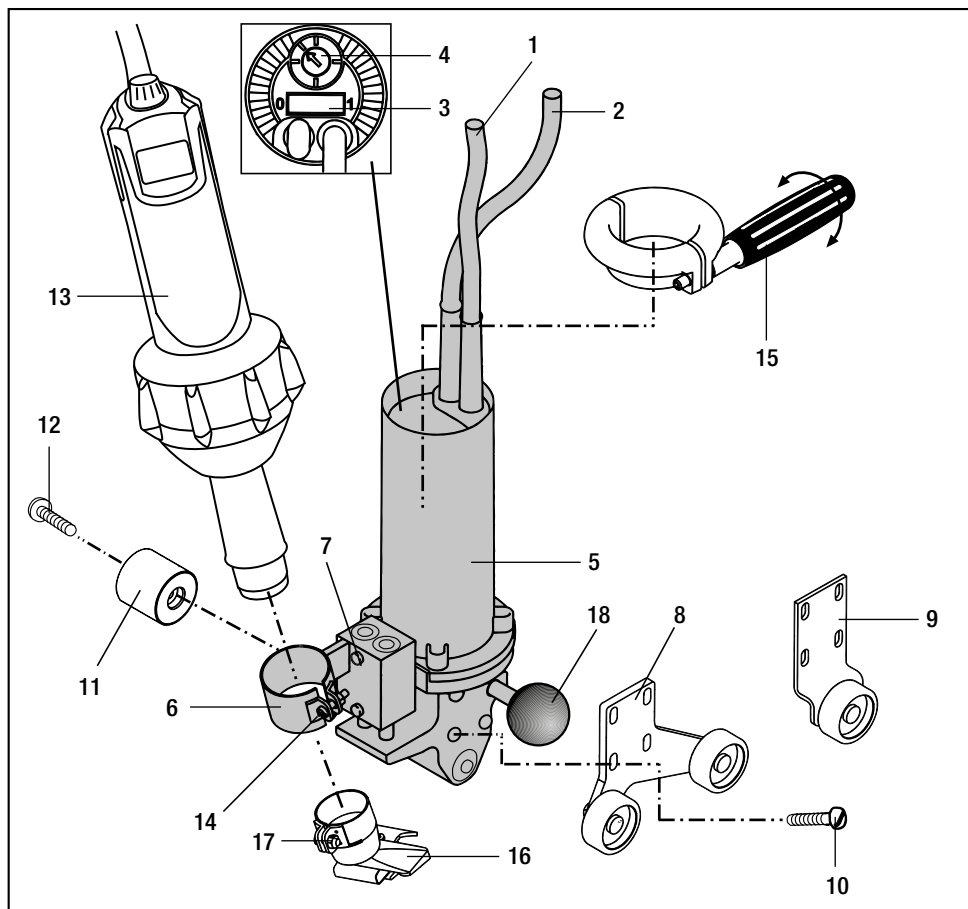

- |    |   |    |   |
|----|---|----|---|
| 1  | Přívodní vedení - zástrčka                    | 13 | Horkovzdušné dmychadlo TRIAC AT nebo TRIAC ST       |
| 2  | Přívodní vedení - spojka                      | 14 | Upevňovací šroub pro horkovzdušné dmychadlo         |
| 3  | Sít'ový vypínač                               | 15 | Rukojeť   |
| 4  | Potenciometr pro regulaci rychlosti svařování | 16 | Tryska pro svařování překlátováním                  |
| 5  | Pohonná jednotka                              | 17 | Upevňovací šroub trysky pro svařování překlátováním |
| 6  | Držák pro horkovzdušné dmychadlo              | 18 | Odkládací operka                                    |
| 7  | Dva nastavitelné šrouby pro držák             |    |   |
| 8  | Opěrný nosník dvojitý                         |    |   |
| 9  | Opěrný nosník jednoduchý                      |    |   |
| 10 | Čtyři upevňovací šrouby pro opěrný nosník     |    |   |
| 11 | Přítlačný váleček                             |    |   |
| 12 | Upevňovací šroub pro přítlačný váleček        |    |   |

- Před uvedením do provozu zkontrolujte **přívodní vedení (1)**, **spojku přívodního vedení (2)** a zástrčku a také prodlužovací kabel, zda nejsou známky elektrického a mechanického poškození.
- Podle potřeby namontujte **přítlačný váleček**, **trysku**, **držadlo** a **opěrný váleček**.
- **Montáž příslušenství**
  - Posuňte **rukojeť (15)** na **hnací jednotce (5)** do požadované polohy. Zašroubováním **rukojeti (15)** ve směru hodinových ručiček připevněte.
  - **Pomocí čtyř upevňovacích šroubů (10)** na **pohonnou jednotku (5)** připevněte **dvojitý (9)** nebo **jednoduchý (8)** **opěrný nosník**.
  - K montáži **přítlačného válečku (11)** použijte **upevňovací šrouby (12)**.
  - Zasuňte **horkovzdušné dmychadlo TRIAC AT** nebo **TRIAC ST (13)** do **držáku pro horkovzdušné dmychadlo (6)**. Horkovzdušné dmychadlo musíte zasunout tak, aby vzdálenost mezi hranou ochranné trubky a **držákem horkovzdušného dmychadla (6)** byla 10 mm (viz detail A).
  - Utáhněte **upevňovací šroub (14)**.
  - Nasuňte **trysku pro svařování přeplátováním (16)**.
- **Nastavení opěrného nosníku podle tloušťky materiálu (Detail B)**
  - Uvolněte čtyři **upevňovací šrouby (10)** **opěrného nosníku**.
  - Zasuňte kus svařovaného materiálu mezi **hnací jednotku (5)** a **dvojitý opěrný nosník (8)** nebo **jednoduchý opěrný nosník (9)**.
  - Posuňte **dvojitý opěrný nosník (8)** nebo **jednoduchý opěrný nosník (9)** ke svařovanému materiálu.
  - **Utáhněte čtyři upevňovací šrouby (10)**.
  - Odstraňte svařovaný materiál.
  - Kontrola provedeního nastavení: viz detail C.
- **Nastavení trysky pro svařování přeplátováním (Detail D)**
  - Nastavte **trysku pro svařování přeplátováním (16)** tak, aby byla rovnoběžná s **přítlačným válečkem (11)**.
  - Utáhněte **upevňovací šroub trysky pro svařování přeplátováním (17)**.
  - Uvolněte **nastavovací šrouby rukojeti (7)**.
  - Změnou polohy **horkovzdušného dmychadla (13)** nastavte **trysku pro svařování přeplátováním (16)** tak, aby byla rovnoběžná se svařovaným materiálem (detail F). Aby se vyloučila úhlová odchylka, musí se poloha dvojitého **opěrného nosníku (8)** nebo **jednoduchého opěrného nosníku (9)** a **přítlačného válečku** vzhledem ke svařovanému materiálu nastavit analogickým postupem současně, podle průběhu svařování.
  - Utáhněte **nastavovací šrouby rukojeti (7)**.

Detail A

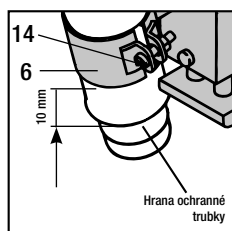

Detail B

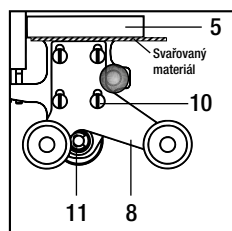

Detail C

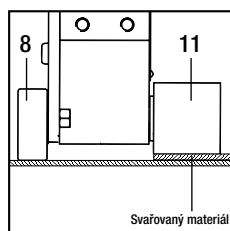

Detail D

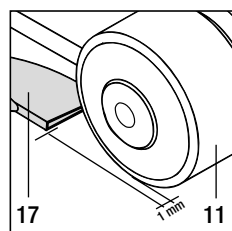



Přístroj připojte ke jmenovitému napětí.

Jmenovité napětí, které je uvedeno na přístroji, se musí shodovat se síťovým napětím. Při výpadku sítě ventilátor na horký vzduch vysuňte ven.

- Uvedení horkovzdušného dmychadla Leister TRIAC AT nebo TRIAC ST do provozu: (viz samostatný návod k obsluze):
  - Nastavení teploty potenciometrem
  - Zapněte síťový vypínač
  - Doba nahřátí je asi 4 min.

- **POZOR:** Položte TRIAC DRIVE do pohotovostní polohy na **odkládací opěrku (18)** (viz obr.).

Použijte ohnivzdornou podložku

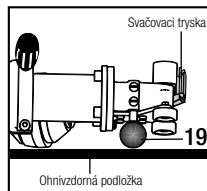

- Zapněte **síťový vypínač (3)**

– Podle typu fólie nebo izolačního pásu a klimatických podmínek nastavte **potenciometrem (4)** rychlost svařování.

## Zkušební svařování

## Leister DRIVE

- Zajed'te přístrojem pro svařování přeplátováním Leister TRIAC DRIVE do svařovaného materiálu a pomocí **rukojeti (15)** nebo **pohonné jednotky (5)** jej stejnoměrně přitisk-něte. Tím začne svařování.
- Zkontrolujte svar: geometrie svaru (detail G). Dle potřeby zkorigujte **potenciometrem (4)** rychlost svačování nebo teplotu svařování (potenciometr horkovzdušného dmychadla).



**Provedte testovací svařování podle návodu ke svařování výrobce materiálu a národních norem nebo směrnic. Kontrole testovacího svařování.**

## Průběh svařování

## Leister DRIVE

- Před zjetím do izolačního pásu nebo fólie musí být **přítlačný váleček (11)** a **tryska pro svařování přeplátováním (16)** čisté.
- Najed'te tryskou pro svařování přeplátováním na přeložené izolační pásy nebo fólii a nastavte jej do polohy.
- Ved'te přístroj stejnoměrným tlakem pomocí **rukojeti (15)** a **pohonné jednotky (5)**. **DŮLEŽITÉ:** Horkovzdušné dmychadlo (13) se při svařování nesmí používat jako rukojeť!
- Po ukončení operace svařování s přístrojem vyjed'te.
- **Trysku pro svařování přeplátováním (16)** vyčistěte drátěným kartáčem.
- Nechejte horkovzdušné dmychadlo vychladnout.
- Vypněte přístroj a odpojte jej od sítě.

Detail F

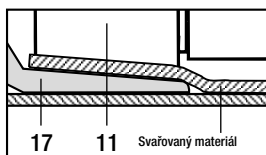

Detail G

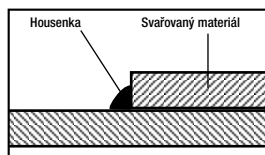



## Příslušenstv

Je přípustné používat pouze příslušenství Leister.

- Tryska pro svařování přepřátováním
- Přítlačný váleček
- Opěrný nosník jednoduchý, opěrný nosník dvojitý
- Rukojeť
- Horkovzdušné dmychadlo TRIAC AT
- Horkovzdušné dmychadlo TRIAC ST

## Školení

Firma Leister Technologies AG a její autorizovaná servisní střediska nabízejí zaškolení a bezplatné kurzy svařování.

## Údržba

- **Trysku pro svařování přepřátováním (16)** čistíte drátěným kartáčem.
- Zkontrolujte **přívodní vedení (1)**, **spoju přívodního vedení (2)** a zástrčku a také prodlužovací kabel, zda nejsou známky elektrického poškození.

## Servis a opravy

- Stav uhlíkových kartáčů motorů musí po cca 1000 provozních hodinách zkontrolovat vaše servisní středisko.
- Provedení oprav zadávejte výhradně autorizovaným **servisním střediskům Leister**. Ta zaručí spolehlivé provedení odborné opravy **během 24** hodin s použitím originálních náhradních dílů podle schémat zapojení a kusovníků náhradních dílů.

## Záruka

- Pro tento přístroj platí práva ohledně záruky nebo odpovědnosti za vady, poskytnutá přímým odbytovým partnerem / prodejcem od data koupě. V případě záručního nároku nebo nároku z odpovědnosti za vady (prokázání fakturou nebo dodacím listem) jsou výrobní vady nebo chyby při zpracování odstraněny odbytovým partnerem prostřednictvím dodávky náhradních dílů nebo opravou. Topná tělesa jsou vyloučena z odpovědnosti za vady nebo záruky.
- Další záruční nároky nebo nároky z odpovědnosti za vady jsou vyloučeny v rámci kogentního práva.
- Škody vzniklé přirozeným opotřebením, přetížením nebo neodbornou manipulací jsou z odpovědnosti za vady vyloučeny.
- U přístrojů, na nichž kupující provedl úpravy nebo změny, nelze uplatnit žádné záruční nároky nebo nároky z odpovědnosti za vady.

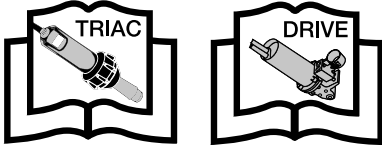

Leister TRIAC DRIVE:

Cihazı çalıştırmadan önce kullanma klavuzunu dikkatle okuyunuz ve muhafaza ediniz.

## Leister DRIVE

### Uygulama

Leister TRIAC DRIVE aşağıdaki ünitelerden oluşur.

- **DRIVE yürütme ünitesi**
- **Sıcak hava bloveri, TRIAC AT veya TRIAC ST**
- Taşıma tekerleği
- Baskı merdanesi
- Bindirme kaynak nozulu
- Klavuz kolu

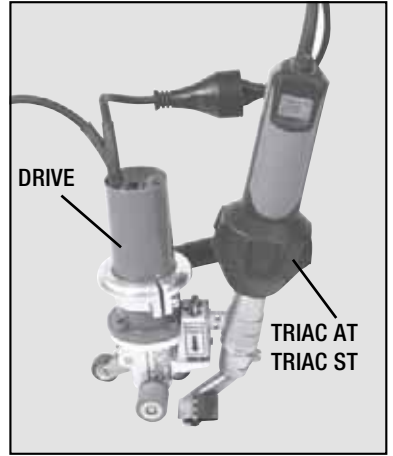

- Yürütme üniteli DRIVE kaynak makinası ile, özellikle çatı ve tünel izolasyonlarında kaynak işlemi çok kolaydır.
- Yarı otomatik bir kaynak makinası olan TRIAC Drive ile yatayda ve dikeyde kaynak yapılabilir.
- Aşağıdaki tiplerde üretilmiş termoplastik malzemelerin kaynağına uygundur:
  - Geomembran
  - Folyolar
  - Su tutucular
  - Kaplamalı malzemeler



## Uyarılar

## TRIAC DRIVE



**Hayati Tehlike!** Cihaz elektriğe bağlı iken içinin açılması tehlikelidir. Cihazın içini açmadan önce prizden çıkartın.



**Cihazın** yanıcı ve patlayıcı maddelerin yakınında yanlış kullanılması yangın ve patlamaya sebep olabilir.



**Yanma tehlikesi !** Sıcak üst üste bindirme kaynak memesine dokunmayın. Makineyi soğumaya bırakın. Sıcak hava huzmesini insanlara veya hayvanlara doğru tutmayın.



Cihazı topraklı prize bağlayın. Koruyucu kondüktör kesintisi cihazın içinde veya dışında olsun tehlike yaratabilir. **Priz/ana kablolar topraklı olmalıdır.**



## Dikkat

## TRIAC DRIVE



Cihaz üzerindeki voltaj değeri şebekedeki voltaj değerine eşit olmalıdır. Bir elektrik kesintisinde sıcak hava fanını devre dışı bırakın.



Kullananın güvenliği açısından cihazın inşaat sahasında **RCCB** (Birikmiş Akım Devre Kesici) devresine bağlanmasını önemle öneririz.



Cihaz uzman gözetimi altında kullanılmalıdır. Cihazın ısısı gözle görülmeyen parlayıcı malzemeleri ateşleyebilir. Bu makine sadece eğitimli uzmanlar tarafından veya onların gözetiminde kullanılabilir. Çocukların bu makineyi kullanmaları kesinlikle yasaktır.



**Cihazı nem ve sudan koruyunuz.**

## Uygunluk beyanı

**Leister Technologies AG, Galileo-Strasse 10, CH-6056 Kaegiswil/Schweiz** bu ürünün piyasaya sunduğumuz haliyle aşağıdaki EG yönetmeliği hükümlerine uygunluğunu beyan eder.

Direktifler: 2006/42  
2004/108 (tarihine kadar 19.04.2016), 2014/30 (tarihinden itibaren 20.04.2016)  
2006/95 (tarihine kadar 19.04.2016), 2014/35 (tarihinden itibaren 20.04.2016)  
2011/65

Eşdeğer standartlar: EN 12100, EN 55014-1, EN 55014-2, EN 61000-6-2, EN 61000-3-2,  
EN 61000-3-3, EN 62233, EN 60335-1, EN 60335-2-45, EN 50581

Kaegiswil, 03.02.2016

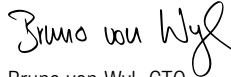
  
Bruno von Wyl, CTO

  
Andreas Kathriner, GM

## Tasfiye (atma)



Elektrikli aletler, aksesuarlar ve ambalajlar çevreye zarar vermeden geri dönüştürülmelidir.  
**Sadece AB ülkeleri için:** Elektrikli aletleri evsel atıklar ile birlikte atmayın!

## Teknik özellikler

Tip	DRIVE	
Voltaj	V~	230 120
Kapsite	W	100 100
Frekans	Hz	50/60
Kaynak Hızı	m/min.	0.5 – 3 sonsuz
Ölçüleri	mm	250 × 165 × 88, tutma sapı ø 63
Ağırlık	kg	2.3 3 metre kablosu ile birlikte
Uygunluk işareti	CE	
Test işareti	Ⓢ	
Koruma sınıfı I	Ⓢ	

**şebeke voltajına dikkat edin !**

**TRIAC AT ve TRIAC ST teknik özellikleri için kullanma klavuzlarını okuyunuz.**

**Teknik datalar ve spesifikasyonlar önceden bildirilmeden deęiştirebilir.**

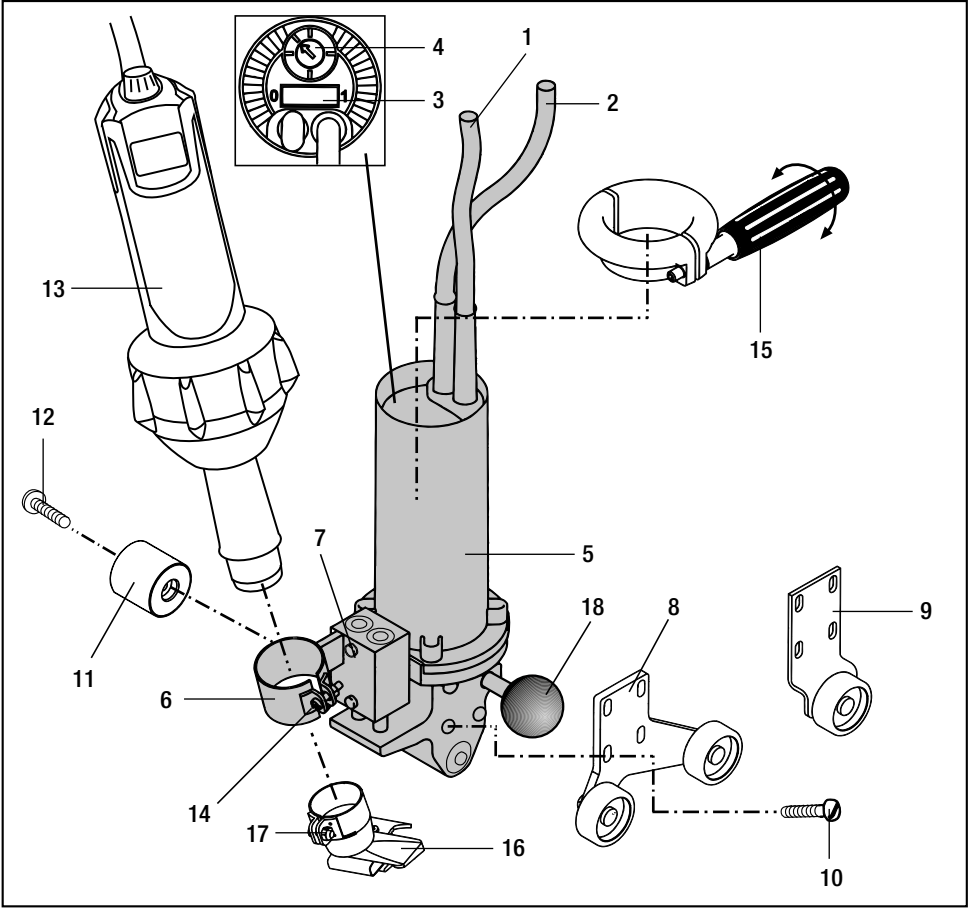

- |   |  |
|---|--|
| 1 Elektrik bağlantı kablosu elektrik fişi             | 13 Sıcak hava bloweri, TRIAC AT veya TRIAC ST  |
| 2 Elektrik bağlantı kablosu bağlantı konnektörü       | 14 Sıcak hava bloweri tespit vidaları          |
| 3 Açma – kapama sviçi                                 | 15 Klavuz kolu                                 |
| 4 Kaynak hızı ayar potansiyometresi                   | 16 Kaynak nozulu                               |
| 5 Yürütme ünitesi                                     | 17 Bindirme kaynak nozulu için tespit vidaları |
| 6 Sıcak hava bloweri tutucu halkası                   | 18 Cihaz taşıma barı                           |
| 7 İki adet ayar vidası                                |  |
| 8 Çiftli rulolu taşıma tekerleği ünitesi              |  |
| 9 Tek rulolu taşıma tekerleği ünitesi                 |  |
| 10 Taşıma tekerleği ünitesi için 4 adet tespit vidası |  |
| 11 Baskı merdanesi                                    |  |
| 12 Baskı merdanesi için tespit vidaları               |  |

- Makineyi işleme almadan önce **elektrik bağlantı kablosunu (1)**, **elektrik bağlantı kablosu bağlantı konektörünü (2)**, elektrik fişini ve de uzatma kablosunu elektrikselsel ve mekanik hasarlara yönelik kontrol edin.
- Baskı merdanesi, nozul, tutma sapı ve taşıma tekerleğini monte edin.
- **Aksesuarların monte edilmesi**
  - Klavuz kolunu (15) yürütme ünitesine (5) monte edin.
  - Klavuz kolu saat yönünde sıkıştırılır
  - Çiftli (8) veya tekli (9) taşıma tekerleği ünitesini yürütme ünitesi (5) üzerine monte edin.
  - Tespit vidaları (12) ile baskı merdanesini (11) monte edin
  - Sıcak hava bloweri TRIAC ST veya TRIAC AT'yi (13) blower tutucu halkasına (6) yerleştirin. Sıcak hava bloweri şekil A da görüldüğü gibi blower tutucu halkasına (6) yerleştirilmelidir.
  - Tespit vidalarını (14) sıkın
  - Kaynak nozulunu (16) blower ucuna itin
- **Malzeme kalınlığına göre taşıma tekerleği ünitesi yükseklik ayarı** (şekil B)
  - Taşıma tekerleği ünitesi üzerindeki 4 adet tespit vidasını (10) gevşetin
  - Kaynatılacak malzemeden kesilen küçük bir parçayı yürütme ünitesi (5) ve çiftli taşıma (8) veya tekli taşıma (9) tekerlek ünitesi arasına yerleştirin.
  - Çiftli (8) veya tekli taşıma tekerlek ünitesini (9) kaynatılacak malzemeye doğru itin.
  - Taşıma tekerleği ünitesi tespit vidalarını sıkıştırın.
  - Kaynatılacak malzeme numunesini çekin.
  - Şekil C de gösterilen ayarı kontrol edin.
- **Bindirme kaynak nozulunun ayarlanması** (şekil D)
  - Kaynak nozulunu (16) baskı merdanesine (11) paralel duruma getirin
  - Kaynak nozulu üzerindeki tespit vidalarını (17) sıkın.
  - Tutucu halka tespit vidalarını (7) sıkın.
  - Kaynak nozulunu (16) sıcak hava bloverini (13) çevirerek kaynatılacak malzeme meye paralel duruma getirin. (şekil F) Sorunsuz kaynak için bu işlem esnasında çiftli taşıma tekerleği ünitesinin (8) veya tekli taşıma tekerleği ünitesinin (9) ve baskı merdanesinin monte edilmiş olduğuna dikkat edin.
  - Tutucu halka tespit vidalarını (7) sıkın

Şekil A

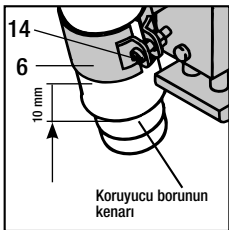

Şekil B

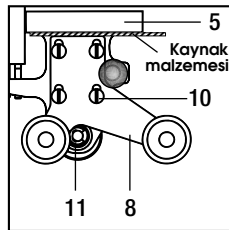

Şekil C

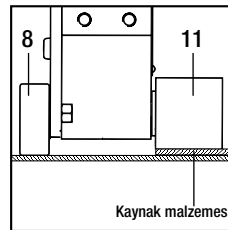

Şekil D

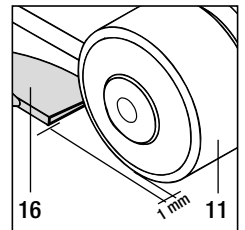



Makineyi şebeke gerilimine bağlayın. Makinenin üzerinde belirtilen anma gerilimi, şebeke gerilimi ile eşdeğer olmalıdır.

Bir elektrik kesintisinde sıcak hava blöverini devre dışı bırakın.

- TRIAC ST veya TRIAC AT sıcak hava blöverini çalıştırın
  - Kaynak ısısını blöver üzerindeki potansiyometre ile ayarlayın
  - Cihazı yaklaşık 4 dakika ısıtın
- **DIKKAT:** TRIAC DRIVE standby pozisyonunda iken **cihazı taşıma barı (18)** üzerinde bırakın. Cihazı bıraktığınız yüzeyin yanıcı olmadığına dikkat edin C Şekil
- **Açma - kapama sviçi (3)** açık
  - Kaynak hızını yürütme ünitesi üzerindeki **potansiyometre (4)** ile ayarlayın.

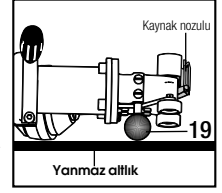

## Test kaynağı

## Leister DRIVE

- TRIAC DRIVE kaynak nozulunu üst üste bindirilmiş kaynatılacak malzemenin arasına yerleştirin. **Klavuz kolu (15)** veya **yürütme ünitesini (5)** aşağıya doğru bastırdığınızda kaynak başlamış olur.
- Kaynak erimelerini kontrol edin (Şekil G) kaynak hızını **potansiyometre (4)**, kaynak ısısını ise sıcak hava blöveri üzerindeki potansiyometre ile ayarlayın.



**Malzeme üreticisinin kaynak yapma talimatına uyararak test kaynağı yapın ve ulusal norm veya yönetmeliklere uyun. Test kaynağını kontrol edin.**

## Kaynak işlemi

## Leister DRIVE

- Kaynaktan önce **baskı merdanesi (11)** ve **kaynak nozulu (16)** temiz olmalıdır.
- Şekil F de görüldüğü gibi kaynak nozulunu kaynatılacak malzemenin arasına yerleştirin.
- Cihazı **klavuz kolu (15)** veya **yürütme ünitesi (5)** ile kumanda edin.  
ÖNEMLİ : Kaynak esnasında **sıcak hava blöverini (13)** kumanda için kullanmayın.
- Kaynak işleminin sonunda cihazı malzemeden dışarı çıkarın
- **Kaynak nozulunu (16)** fırça ile temizleyin
- Sıcak hava blöverini soğutun
- Cihazı kapatın

Şekil F

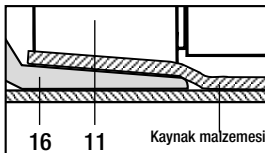

Şekil G

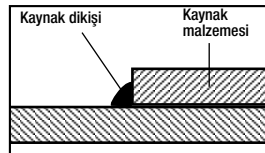

## Aksesuarlar

### Yalnız Leister orijinal aksesuarları kullanılmalıdır.

- Bindirme kaynak nozulu
- Baskı merdanesi
- Çiftli veya tekli taşıma tekerlek ünitesi
- Klavuz kolu
- Sıcak hava bloveri TRIAC AT
- Sıcak hava bloveri TRIAC ST

## Eğitim

Leister Technologies AG şirketi ve yetkili satış / servis merkezleri bedelsiz kaynak eğitim kursları hizmeti vermektedir.

## Bakım

- **Kaynak nozulunu (16)** periyodik olarak yumuşak bir tel fırça ile temizleyin.
- **Elektrik bağlantı kablosunu (1), elektrik bağlantı kablosu bağlantı konektörünü (2)**, elektrik fişini ve de uzatma kablosunu elektriksel ve mekanik hasarlara yönelik kontrol edin.

## Servis ve tamir

- 1000 saat çalıştırma süresinden sonra motor kömürlerini kontrol edin.
- Tamiratlar yalnızca yetkili **LEISTER servisleri tarafından yapılmalıdır**. Bu servisier, **24 saat** içinde orijinal LEISTER yedek parçaları **kulllanılarak servis** garantisini vermektedir.

## Garanti

- Bu cihaz için doğrudan satış acentesi/satıcı tarafından sağlanan teminat ve garanti hakları satış tarihinden itibaren geçerlidir. (Sevki irsaliyesi ve faturayla belgelendirilmiş olmak kaydıyla) Teminat veya garanti talebinde üretim veya işleme hataları distribütör tarafından, cihazı yenisi ile değiştirme veya onarma suretiyle giderilir. Isıtma elemanları teminat veya garanti kapsamı dışındadır.
- Ek teminat veya garanti talepleri zorunlu kanun kapsamı dışındadır.
- Normal aşınma, aşırı yüklenme veya yanlış kullanım nedeniyle oluşan hasarlar garanti kapsamı dışındadır.
- Üzerinde satın alan tarafından değişiklik veya tadilat yapılmış olan cihazlar teminat veya garanti kapsamı dışındadır.





Leister TRIAC DRIVE:

Przed uruchomieniem urządzenia należy dokładnie przeczytać instrukcję obsługi TRIAC AT lub TRIAC ST oraz DRIVE, jak również zachować je dla późniejszego użytkownika.

## Leister DRIVE

### Zastosowanie

Leister TRIAC DRIVE składa się z

- Napędu DRIVE
- Dmuchawy gorącego powietrza TRIAC AT lub TRIAC ST
- Wspornika
- Rolki dociskowej
- Dyszy do zgrzewania na zakładkę
- Uchwytu

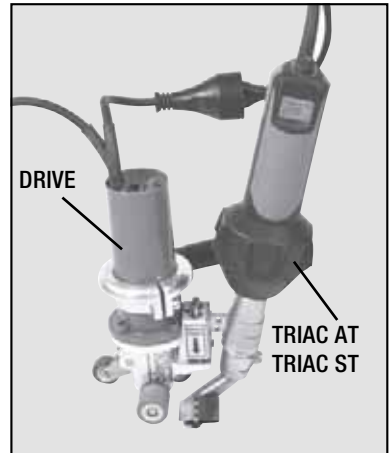

- Dzięki napędowi DRIVE zgrzewanie na zakładkę za pomocą TRIAC DRIVE przy konstrukcji dachów i budowie tuneli zostało szczególnie ułatwione.
- Półautomatyczna zgrzewarka TRIAC DRIVE nadaje się do stosowania pionowego i poziomego.
- Zgrzewanie tworzyw termoplastycznych, jak również pojedynczych elementów elastomerowych w postaci
  - pap izolacyjnych
  - folii
  - taśm fugujących
  - tkanin powlekanych



## Ostrzeżenie

## TRIAC DRIVE



**Zagrożenie życia** przy otwieraniu urządzenia, z uwagi na odsłonięte, przewodzące prąd elementy i złącza. Przed otwarciem urządzenia wyciągnąć wtyczkę z gniazdka.



**Niebezpieczeństwo pożaru i eksplozji** w przypadku niewłaściwego użytkowania dmuchaw gorącego powietrza, w szczególności w pobliżu łatwopalnych materiałów i gazów wybuchowych.



### Ryzyko poparzenia!

Nie dotykać dyszy do spawania na zakładkę, kiedy jest gorąca. Odczekać do momentu schłodzenia urządzenia. Nie kierować strumienia gorącego powietrza w stronę osób lub zwierząt.



Urządzenie może być podłączane tylko do **gniazdka z przewodem ochronnym**. Jakkolwiek przerwanie przewodu ochronnego wewnątrz, lub na zewnątrz urządzenia jest niebezpieczne!

**Używać wyłącznie przedłużaczy z przewodem ochronnym!**



## Uwaga

## TRIAC DRIVE



Podłączone **napięcie** musi odpowiadać napięciu naniesionemu na urządzeniu. W przypadku **braku zasilania** wysunąć dmuchawę gorącego powietrza.



**Wyłącznik przeciwporażeniowy** jest niezbędny dla ochrony osób w przypadku zastosowania urządzenia na budowach.



Urządzenie musi pracować **pod nadzorem**. Ciepło może przedostać się do łatwopalnych materiałów, znajdujących się poza zasięgiem wzroku. Urządzenie może być używane tylko przez **odpowiednio przeszkolony personel** lub pod jego nadzorem. Używanie urządzenia przez dzieci jest całkowicie wzbronione.



Urządzenie **należy chronić przed wilgocią**.

## Oświadczenie o zgodności

Leister Technologies AG, Galileo-Strasse 10, CH-6056 Kaegiswil/Schweiz oświadcza, że produkt w tym wykonaniu handlowym spełnia wymogi następujących dyrektyw UE.

Dyrektywy: 2006/42  
2004/108 (do 19.04.2016), 2014/30 (od 20.04.2016)  
2006/95 (do 19.04.2016), 2014/35 (od 20.04.2016)  
2011/65

Zharmonizowane normy: EN 12100, EN 55014-1, EN 55014-2, EN 61000-6-2, EN 61000-3-2,  
EN 61000-3-3, EN 62233, EN 60335-1, EN 60335-2-45, EN 50581

Kaegiswil, 03.02.2016

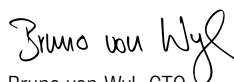
  
Bruno von Wyl, CTO



  
Andreas Kathriner, GM

## Usuwanie odpadów



Narzędzia elektrotechniczne, akcesoria i opakowania należy utylizować zgodnie z zasadami ochrony środowiska. **Dotyczy wyłącznie krajów UE:** Narzędzi elektrotechnicznych nie wolno wyrzucać razem z odpadami z gospodarstwa domowego!

## Dane Techniczne

Typ		DRIVE
Napięcie	V~	230 120
Moc	W	100 100
Częstotliwość	Hz	50/60
Napęd	m/min.	0.5 – 3 płynna regulacja
Wymiary	mm	250 × 165 × 88, uchwyt ø 63
Waga	kg	2.3 z 3m przewodem
Znak zgodności		CE
Znak bezpieczeństwa		
Klasa ochrony I		

Napięcie zasilające nie jest przełączalne!

Dane techniczne dmuchaw gorącego powietrza znajdują się w instrukcjach obsługi TRIAC AT lub TRIAC ST!

Zastrzegamy prawo do zmian technicznych

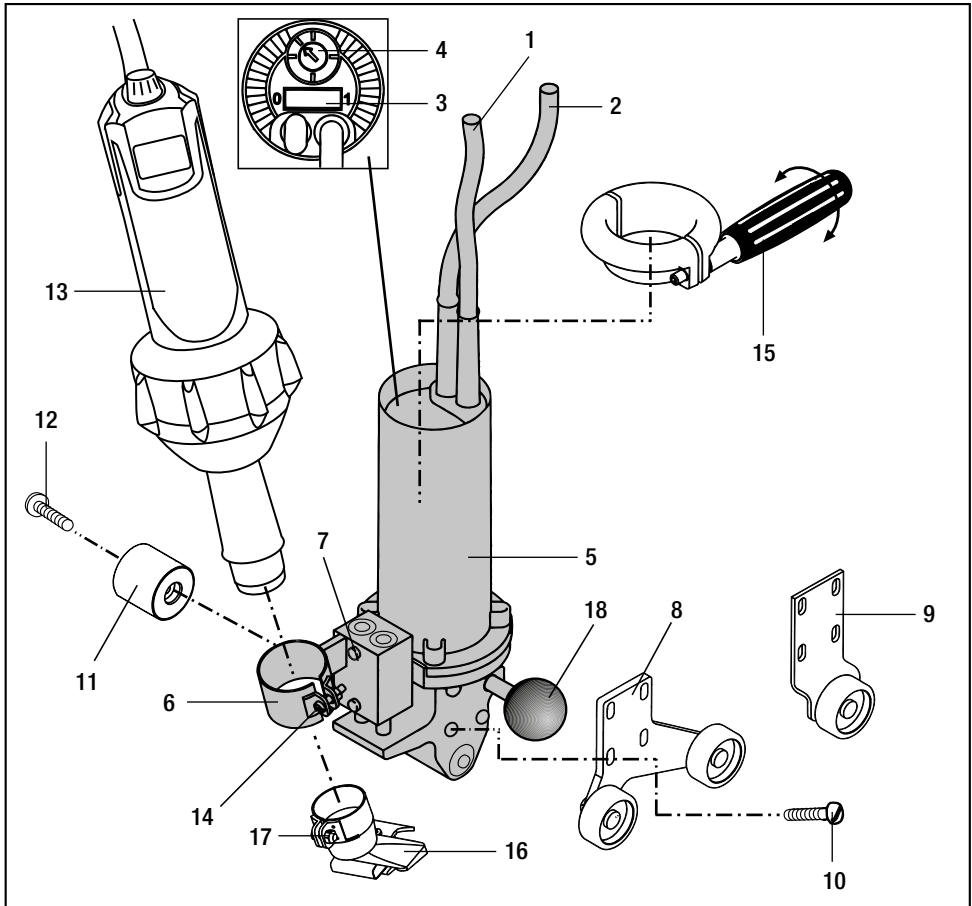

- |    |  |    |   |
|----|--|----|---|
| 1  | Wtyczka przewodu zasilającego sieciowego         | 11 | Rollka dociskowa                                  |
| 2  | Łącznik wtykowy przewodu zasilającego sieciowego | 12 | Śruba mocująca rolkę dociskową                    |
| 3  | Włącznik zasilania                               | 13 | Dmuchawa gorącego powietrza TRIAC AT lub TRIAC ST |
| 4  | Regulator prędkości zgrzewania                   | 14 | Śruba mocująca dmuchawę gorącego powietrza        |
| 5  | Napęd  | 15 | Uchwyt  |
| 6  | Uchwyt dmuchawy gorącego powietrza               | 16 | Śruba mocująca uchwyt                             |
| 7  | Dwie śruby regulacyjne uchwytu                   | 17 | Dysza do zgrzewania na zakładkę                   |
| 8  | Wspornik podwójny                                | 18 | Podstawa urządzenia                               |
| 9  | Wspornik pojedynczy                              |    |   |
| 10 | Cztery śruby mocujące wspornika                  |    |   |

- Przed uruchomieniem sprawdzić **przewód zasilający sieciowy (1)**, **łącznik wtykowy przewodu zasilającego sieciowego (2)** oraz wtyczkę i przedłużacz pod kątem uszkodzeń elektrycznych i mechanicznych
- W zależności od potrzeb zamontować rolkę dociskową, dyszę, uchwyt i rolkę podpierającą.
- **Montaż akcesoriów**
  - Nasunąć **uchwyt (15)** na napęd na żądaną wysokość. Zamocować **uchwyt (15)** obracając **napęd (5)** w kierunku zgodnym z ruchem wskazówek zegara.
  - Za pomocą **czterech śrub mocujących (10)** przymocować **wspornik podwójny (8)** lub **pojedynczy (9)** do **napędu (5)**.
  - Za pomocą **śruby mocującej (12)** przymocować **rolkę dociskową (11)**.
  - Wsunąć **dmuchawę TRIAC AT lub TRIAC ST (13)** w **uchwyt dmuchawy (6)**. Dmuchawa musi być na tyle wsunięta, żeby odstęp pomiędzy krawędzią osłonki, a **uchwytem dmuchawy (6)** wynosił 10 mm (patrz rysunek A).
  - Dokręcić **śrubę mocującą (14)**.
  - Nasunąć **dyszę do zgrzewania na zakładkę (17)**.
- **Dopasowanie wspornika do grubości materiału** (rysunek B).
  - Poluzować cztery **śruby mocujące wspornik (10)**.
  - Wsunąć fragment zgrzewanego materiału pomiędzy **napęd (5)**, a **wspornik podwójny (8)** lub **pojedynczy (9)**.
  - Dosunąć **wspornik podwójny (8)** lub **pojedynczy (9)** do zgrzewanego materiału.
  - Dokręcić **cztery śruby mocujące (10)**.
  - Usunąć zgrzewany materiał.
  - Weryfikacja regulacji patrz rysunek C.
- **Regulacja dyszy do zgrzewania na zakładkę** (rysunek D).
  - **Dyszę do zgrzewania na zakładkę (16)** ustawić równoległe do **rolki dociskowej (11)**.
  - Dokręcić śrubę mocującą dyszę do zgrzewania.
  - Poluzować **śruby regulacyjne mocowania (7)**.
  - Poruszając **dmuchawą (13)** ustawić dyszę do zgrzewania na zakładkę równoległe do zgrzewanego materiału (rysunek F). Aby uniknąć skrzywień, **wspornik podwójny (8)** lub **pojedynczy (9)** oraz rolka dociskowa muszą być ustawione razem ze zgrzewanym materiałem zgodnie z przebiegiem spoiny.
  - Dokręcić **śruby regulacyjne uchwytu (7)**.

Rysunek A

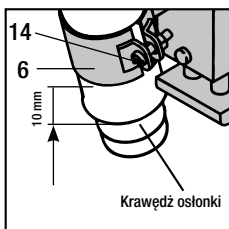

Rysunek B

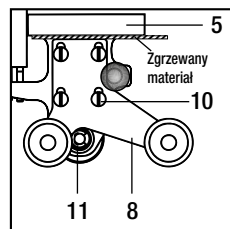

Rysunek C

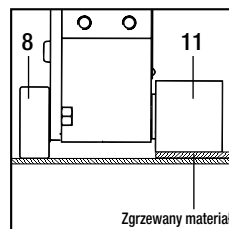

Rysunek D

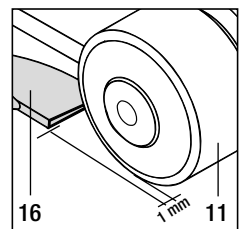



Podłączyć urządzenie do napięcia znamionowego. Napięcie znamionowe podane na urządzeniu musi być zgodne z napięciem sieciowym.

W przypadku braku zasilania wysunąć dmuchawę gorącego powietrza.

- Przełączyć **dmuchawę TRIAC AT lub TRIAC ST (13)** w stan czuwania (Stand-by, rysunek E).
  - Regulacja temperatury potencjometrem
  - Włączyć zasilanie
  - Czas nagrzewania ok. 4 min.
- **UWAGA:** ułożyć TRIAC DRIVE na **podstawkę (18)** (patrz rysunek).  
Stosować niepalną podkładkę.
- Ustawić **włącznik zasilania (3)** w pozycję **WŁĄCZONY (EIN)**
  - W zależności od folii lub papy izolacyjnej oraz warunków atmosferycznych ustawić **potencjometrem (4)** prędkość zgrzewania.

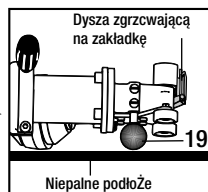

## Zgrzewanie próbne

## Leister DRIVE

- Najechać zgrzewarką Leister na zgrzewany materiał i równomiernie dociąć **uchwytem (15)** lub **napędem (5)**. Rozpoczyna się zgrzewanie.
- Skontrolować przebieg spoiny (rysunek G). W razie potrzeby skorygować **potencjometrem (4)** prędkość zgrzewania lub temperaturę (potencjometr na dmuchawie gorącego powietrza).



**Przeprowadzić próbne spawanie zgodnie z instrukcją spawania producenta materiału oraz zgodnie z krajowymi normami lub dyrektywami. Skontrolować próbne spawanie.**

## Przebieg zgrzewania

## Leister DRIVE

- Przed najechaniem na papę izolacyjną lub folię, **rolka dociskowa (11)** oraz **dysza (17)** muszą być czyste.
- Najechać dyszą na nałożone na siebie papy izolacyjne lub folie i odpowiednio ustawić (rysunek F).
- Prowadzić urządzenie dociskając równomiernie za pomocą **uchwyty (15)** i **napędu (5)**. **WAŻNE: dmuchawa gorącego powietrza (13)** nie może być używana podczas zgrzewania jako uchwyt!
- Po zakończeniu zgrzewania wysunąć urządzenie.
- Wyczerścić **dyszę do zgrzewania na zakładkę (17)** szczotką drucianą.
- Odczekać, aż dmuchawa ostygnie
- Wyłączyć urządzenie i odłączyć od zasilania.

Rysunek F

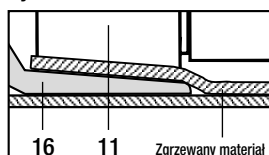

Rysunek G

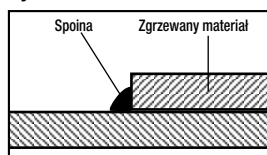

## Aksesoria

### Stosować można wyłącznie akcesoria Leister.

- Dysza do zgrzewania na zakładkę
- Rolka dociskowa
- Wspornik pojedynczy, wspornik podwójny
- Uchwyt
- Dmuchawa TRIAC AT
- Dmuchawa TRIAC ST

## Skoklenie

Firma Leister oraz punkty serwisowe oferują darmowe kursy w zakresie eksploatacji urządzenia (patrz strona 1).

## Konserwacja

- **Dyszę (17)** należy czyścić szczotką drucianą.
- **Przewód zasilający sieciowy (1), łącznik wtykowy przewodu zasilającego sieciowego (2)** oraz wtyczkę i przedłużacz sprawdzić pod kątem uszkodzeń elektrycznych i mechanicznych

## Sewis i naprawa

- Po ok. 1000 godzinach eksploatacji stan szczotek silnika powinien być sprawdzony przez punkt serwisowy.
- Naprawy mogą być wykonywane wyłącznie przez autoryzowane **punkty serwisowe Leister**. Gwarantują one fachową **naprawę w ciągu 24 godzin**, przy użyciu oryginalnych części zamiennych, zgodnie ze schematami urządzeń i wykazami części zamiennych.

## Gwarancja

- Niniejsze urządzenie począwszy od daty zakupu objęte jest rękojmią lub gwarancją udzielaną przez bezpośredniego partnera handlowego/sprzedawcę. W przypadku roszczeń z tytułu rękojmi lub gwarancji (udokumentowanie przez fakturę lub dowód dostawy) partner handlowy ma obowiązek usunąć wady fabryczne lub powstałe w procesie przetwarzania poprzez wymianę lub naprawę. Elementy grzewcze nie są objęte rękojmią ani gwarancją.
- Dalsze roszczenia z tytułu rękojmi lub gwarancji są w ramach bezwzględnie obowiązujących przepisów prawa wykluczone.
- Uszkodzenia spowodowane normalnym zużyciem, przeciążeniem lub zastosowaniem niezgodnym z przeznaczeniem nie podlegają gwarancji.
- Wyklucza się roszczenia z tytułu rękojmi lub gwarancji w stosunku do urządzeń, które zostały przez Kupującego przebudowane lub zmodyfikowane.

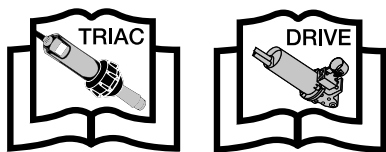

Leister TRIAC DRIVE:

A TRIAC AT / TRIAC ST és a Drive használati utasítását használatba vétel előtt figyelmesen olvassa el és további használatra őrizze meg.

## Leister DRIVE

### Alkalmazás

A Leister TRIAC DRIVE a következőkből áll:

- Hajtásegység DRIVE
- Hőlégfúvó TRIAC AT vagy TRIAC ST
- Támasztó egység
- Lenyomógörgő
- Átlapoló hegesztőfúvóka
- Fogantyú

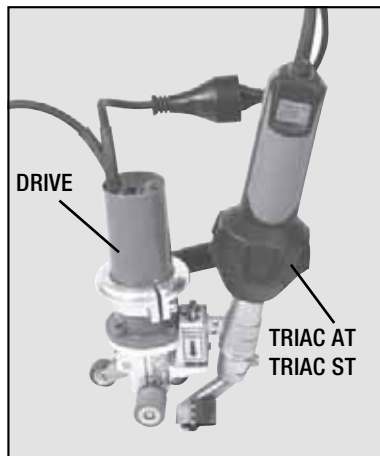

- A tetőszigetelés és az alagútépítési munkálatoknál az átlapoló hegesztések, a DRIVE hajtás-egységnek köszönhetően a kompakt TRIAC DRIVE-val egyszerűen elvégezhetőek.
- A TRIAC DRIVE félautomata átlapoló-hegesztőautomata a vertikális és horizontális hegesztéseknél egyaránt alkalmas.
- Thermoplasztikus műanyagok valamint elasztoplastok hegesztése a következő formákban:
  - Szigetelőfóliák
  - Fóliák
  - Fugaszalagok
  - Bevonattal ellátott szövetek





## Figyelmeztetés

## TRIAC DRIVE



**Életveszélyes** a készülék burkolatát felnyitni, mert feszültség alatti alkatrészek és kötések válnak így szabaddá. A burkolat felnyitása előtt a készülék csatlakozó dugóját az aljzathoz minden esetben ki kell húzni.



**Tűz és robbanásveszély** áll fenn, ha a forrólevegős készüléket szakszerűtlenül, különösen éghető anyagok és robbanásveszélyes gázok közelében használjuk.



**Égésveszély!** Az átfedéses hegesztőfűvókát forró állapotban nem szabad megérinteni. Hagyja a berendezést lehűlni.

A forró levegő sugarat ne irányítsa emberek vagy állatok felé.



A készüléket csak **védőföldeléssel ellátott aljzathoz** csatlakoztassuk. Minden védőföldvezeték-megszakítás a készüléken belül vagy kívül veszélyes!  
**Csak földelt hosszabbítót használjon!**



## Vigyázat

## TRIAC DRIVE



**Feszültségadatok**, amelyek a készüléken fel vannak tüntetve, mindig egyezniük kell a rendelkezésre álló hálózat adataival.

**Hálózati kimaradás** esetén tolja ki a forró levegős fűvókát.



**FI-védőkapcsoló** alkalmazása az építkezéseken való használatkor kötelező, a dolgozók védelme érdekében.



A gépet **felügyelet** nélkül hagyni, és úgy üzemeltetni tilos, mert a forrólevegő az éghető anyagokat meggyújthatja.

A gépet csak **kiképzett szakemberek**, vagy egyéb személyek kiképzett szakemberek felügyelete alatt használhatják.

A gépet gyerekeknek használni tilos.



A készüléket **nedvességtől és párától óvni kell**.

## Megfelelőség

Leister Technologies AG, Galileo-Strasse 10, CH-6056 Kaegiswil/Schweiz gazolja, hogy ez a termék az általunk forgalomba hozott kivitelben megfelel az alábbi EK-irányelvek követelményeinek.

Irányelvek:

2006/42  
2004/108 (2016.04.19-ig), 2014/30 (2016.04.20-tól)  
2006/95 (2016.04.19-ig), 2014/35 (2016.04.20-tól)  
2011/65

Harmonizált szabványok

EN 12100, EN 55014-1, EN 55014-2, EN 61000-6-2, EN 61000-3-2,  
EN 61000-3-3, EN 62233, EN 60335-1, EN 60335-2-45, EN 50581

Kaegiswil, 03.02.2016

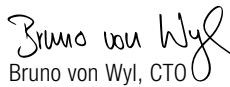
  
Bruno von Wyl, CTO

  
Andreas Kathriner, GM

## Hulladékkezelés



Biztosítani kell az elektromos berendezések, tartozékok és csomagolásuk környezetvédelmi szempontból megfelelő újrahasznosítását. **Csak az EU tagállamokban:** Az elektromos berendezéseket ne dobja a háztartási szeméttel!

## Műszaki adatok

Típus	DRIVE	
Feszültség	V~	230 120
Teljesítmény	W	100 100
Frekvencia	Hz	50/60
Hajtás sebesség	m/min.	0.5 – 3 Fokozatmentesen
Méretek	mm	250 × 165 × 88, Fogantyú d ø 63
Tömeg	kg	2.3 3m Fogantyú dl
Konformitás jel	CE	
Biztonsági jel		
I védelmi osztály		

**A hálózati feszültség nem átkapcsolható !**

**A hőlégfúvó műszaki adatait lásd a használati utasításban  
TRIAC AT vagy TRIAC ST!**

**A műszaki változtatások jogát fenntartjuk**

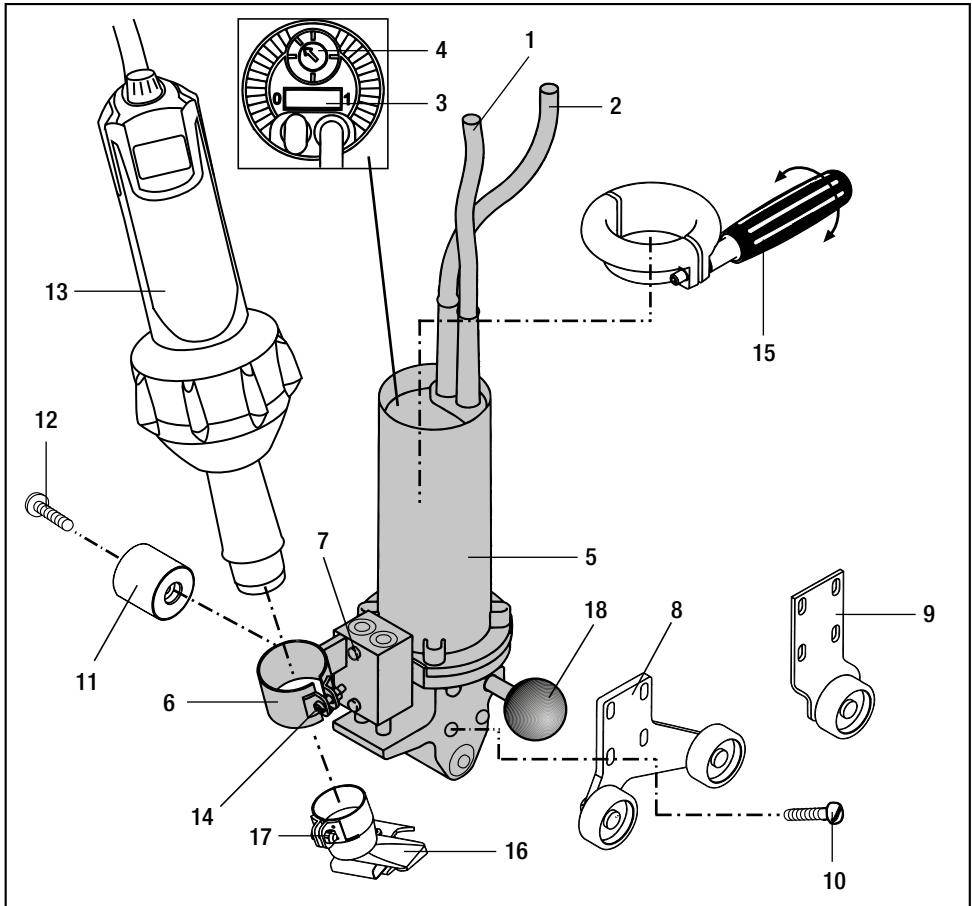

- |  |  |
|--|--|
| 1 Hálózati csatlakozó dugó                   | 10 Négy rögzítőcsavar a támasztékhoz       |
| 2 Hálózati csatlakozó vezeték összekötő elem | 11 Lenyomógörgő                            |
| 3 Főkapcsoló                                 | 12 Lenyomógörgő rögzítőcsavar              |
| 4 Potenciométer a hegesztési sebességhez     | 13 Hőlégfúvó TRIAC AT vagy TRIAC ST        |
| 5 Hajtás-egység                              | 14 Hőlégfúvó-rögzítőcsavar                 |
| 6 Hőlégfúvó-tartó                            | 15 Fogantyú                                |
| 7 Két beállítócsavar a tartóhoz              | 16 Átlapoló hegesztőfúvóka                 |
| 8 Kétszeres támaszték                        | 17 Átlapoló hegesztőfúvóka rögzítőcsavarja |
| 9 Szimpla támaszték                          | 18 Markolat                                |

- A **hálózati csatlakozó dugó (1)**, **hálózati csatlakozó vezeték összekötő elem (2)** és dugó, valamint a hosszabbító kábel használatba vétele előtt ellenőrizze azokat elektromos és mechanikus sérülésekre
- Jszükség szerint a fűvókát, a lenyomógörgőt és a fogantyút felszerelni.
- **Tartozékok felszerelése**
  - A **hajtásegységen (5)** a **fogantyút (15)** a kívánt magasságba állítjuk.  
A **fogantyút (15)** óramutató járásával egyező irányban történő forgatásával rögzíteni.
  - A **kétszeres támasztékot (8)** vagy **szimpla támasztékot (9)** a négy **rögzítőcsavarral (10)** a **hajtás-egységre (5)** szerelni.
  - A **lenyomógörgőt (11)** a **rögzítőcsavarral (12)** felszerelni.
  - A **TRIAC AT** vagy **TRIAC ST hőlégfúvót (13)** a **hőlégfúvó-tartóba (6)** betolni. A hőlégfúvót úgy kell betolni a tartóba, hogy a védőcső pereme és a **hőlégfúvó-tartó (6)** között kb.:10 mm legyen (lásd A-ábra).
  - **Rögzítőcsavart (14)** meghúzni.
  - **Átlapoló hegesztőfúvóka (16)** feltolni.
- **A támaszték, anyagvastagságnak megfelelő beállítása (B-ábra)**
  - A négy **támaszték-rögzítő csavart (10)** meglazítani.
  - A hegesztendő anyagból kivágott darabot a **hajtásegység (5)** és a **kétszeres támaszték (8)** vagy a **szimpla támaszték (9)** közé behúzni.
  - A kétágú **támasztót (8)** vagy az egyrészes **támasztót (9)** a hegesztendő anyagig tolni.
  - A négy **rögzítő-csavart (10)** meghúzni.
  - A hegesztendő anyagot eltávolítani.
  - A fenti beállítás szemléltetését lásd a C ábrán.
- **Az átlapoló-hegesztőfúvóka beállítása (D-ábra)**
  - Az **átlapoló hegesztőfúvóka (16)** a **lenyomógörgővel (11)** párhuzamosanbeállítani.
  - Az **átlapoló hegesztőfúvóka rögzítőcsavarja (17)** meghúzni.
  - A **hőlégfúvó-tartó (7)** rögzítőcsavarjait meglazítani.
  - Az **átlapoló hegesztőfúvóka (16)** a **hőlégfúvó (13)** mozgatásával a hegesztendő anyaggal párhuzamosan beállítani (F-ábra). A helytelen pozíció elkerüléséhez a **kétszeres (8)** és a **szimpla támasztékot (9)** valamint a lenyomógörgőt a hegesztendő anyaggal együtt kell pozícionálni a hegesztési folyamat analogiájára.
  - A **hőlégfúvó-tartó (7)** csavarjait meghúzni.

A-Ábra

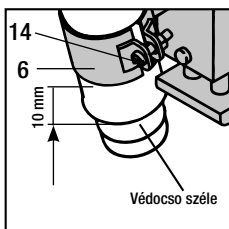

B-Ábra

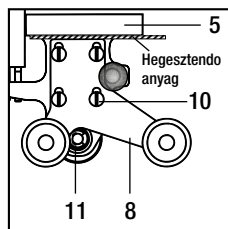

C-Ábra



D-Ábra

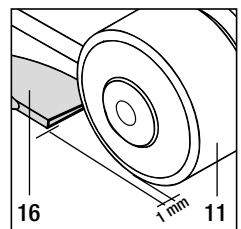



Csatlakoztassa az eszközt a névleges feszültségnek megfelelő áramforráshoz. Az eszközön megadott hálózati feszültségnek meg kell egyeznie a hálózat feszültségével.

**Hálózati kimaradás** esetén tolja ki a forró levegős fűvókát.

- A TRIAC AT vagy TRIAC ST hőlégfúvó üzembehelyezése (lásd az ezekre vonatkozó Használati utasítást):
  - Hőmérsékletbeállítás, potenciométerrel
  - Főkapcsolót bekapcsolni
  - Felmelegedési idő kb.: 4 perc
- **Figyelem:** A TRIAC DRIVE-t a **készülék tartóra (19)** fektessük a képen látható módon. Hőálló felületet használjunk
- **Főkapcsolót (3)** bekapcsolni
  - A fólia vagy szigetelőanyag és az időjárási viszonyoknak megfelelően a hegesztési sebességet a **potenciométerrel (4)** beállítani.

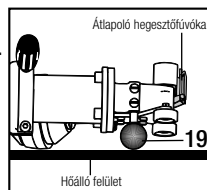

## Próbahegesztés

## Leister DRIVE

- A Leister TRIAC DRIVE-t a hegesztendő anyagok közé helyezni és a **fogantyún (15)** vagy a **hajtásegységen (5)** keresztül egyenletes erővel nyomni. A hegesztés elkezdődik.
- A hegesztési varratot ellenőrizni: Hegesztési kitüremkedés/benyomódás (G-Ábra). Szükség esetén a sebességet a **potenciométerrel (4)** vagy a hegesztési hőmérsékletet a hőlégfúvó potenciométerével korrigálni.



Végezzen próbahegesztést az anyag gyártójának hegesztési útmutatója valamint az országos szabványok és irányelvek szerint. Ellenőrizze a próbahegesztést.

## Hegesztés

## Leister DRIVE

- A fóliák közé behelyezést megelőzően a **lenyomógörgőnek (11)** és a **fűvókának (16)** tisztának kell lennie.
- Az **átlapoló-hegesztőfűvókát (16)** az átlapoló fóliák közé helyezni és pozicionálni (F-Ábra).
- A készüléket a **fogantyún (15)** vagy a **hajtásegységen (5)** keresztül egyenletes nyomással vezetni. FONTOS: A **hőlégfúvót (13)** mint fogantyút használni a hegesztés alatt nem szabad!
- A hegesztés végén a készüléket az átlapolásból kivezetni.
- Az **átlapoló-hegesztőfűvókát (16)** drótkefével megtisztítani.
- A hőlégfúvót lehűteni.
- A készüléket kikapcsolni és a hálózatról leválasztani.

F-Ábra

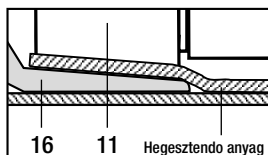

G-Ábra

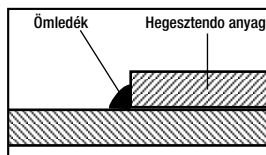

## Tartozékok

**A készülékhez kizárólag csak Leister-tartozékok használhatók.**

- Átlapoló-hegesztőfúvóka
- Lenyomógörgő
- Kétszeres vagy szimpla támaszték
- Fogantyú
- Hőlégfúvó TRIAC AT
- Hőlégfúvó TRIAC ST

## Oktatás

Vegyen részt a Leister cég és képviselői, valamint szervizállomásai által szervezett hegesztőtanfolyamokon és oktatásokon.

## Karbantartás

- Az **átlapoló-hegesztőfúvókát (16)** drótkéfével tisztítani.
- A **hálózati csatlakozó dugót (1), hálózati csatlakozó vezeték összekötő elemet (2)** és dugót, valamint a hosszabbító kábelt ellenőrizze azokat elektromos és mechanikus sérülésekre.

## Szervizelés és javítás

- A motor szénkeféinek állapotát kb. 1000 üzemóra után a szervizzel ellenőriztetni kell.
- A készülékeket csak a hivatalos **Leister- képviselő és szerviz** javíthatja. A szerviz az előírásoknak megfelelő eredeti Leister alkatrészekkel történő, ill. **24 órán belüli javítást** biztosít Önnek.

## Szavatosság

- A készülékre a közvetlen értékesítési partner/eladó által biztosított garanciális és szavatossági jogok vonatkoznak, a vásárlás időpontjától kezdve. Garanciális vagy szavatossági igény esetén (igazolás számlával vagy szállítólevéllel) az értékesítési partner cserekészülékkel vagy javítással hárítja el a gyártási vagy megmunkálási hibákat. A szavatosság vagy garancia a fűtőelemekre nem vonatkozik.
- Az ezen túlmenő garanciális vagy szavatossági igényeket a hatályos jog keretein belül kizárjuk.
- A természetes elhasználódásra, túlterhelésre vagy szakszerűtlen kezelésre visszavezethető károkra a garancia nem vonatkozik.
- A vásárló által átépített vagy módosított készülékre vonatkozólag semmiféle garanciális vagy szavatossági igény nem érvényesíthető.





Your authorised Service Centre is:

A large, empty rectangular box with a thin black border, intended for the user to write the name and address of their authorized service center.

Leister Technologies AG  
Galileo-Strasse 10  
CH-6056 Kaegiswil/Switzerland

Tel. +41-41662 74 74  
Fax +41-41662 74 16

[www.leister.com](http://www.leister.com)  
[sales@leister.com](mailto:sales@leister.com)