

LEISTER®

D GB F E I NL
S CN J

LE 5000 DF
LE 5000 DF HT



LE 10 000 DF
LE 10 000 DF HT



Leister Technologies AG
Galileo-Strasse 10
CH-6056 Kaegiswil/Switzerland

Tel. +41 41 662 74 74
Fax +41 41 662 74 16

www.leister.com
sales@leister.com

	Size	3, 4	
	Wiring Diagram	5	
(D)	Deutsch	Bedienungsanleitung	6
(GB)	English	Operating Instructions	10
(F)	Français	Instructions d'utilisation	14
(E)	Espanol	Instrucciones de funcionamiento	18
(I)	Italiano	Istruzioni d'uso	22
(NL)	Nederland	Gebruiksaanwijzing	26
(S)	Svenska	Bruksanvisning	30
(CN)	中文	使用手册	34
(J)	日本人	取扱説明書	39

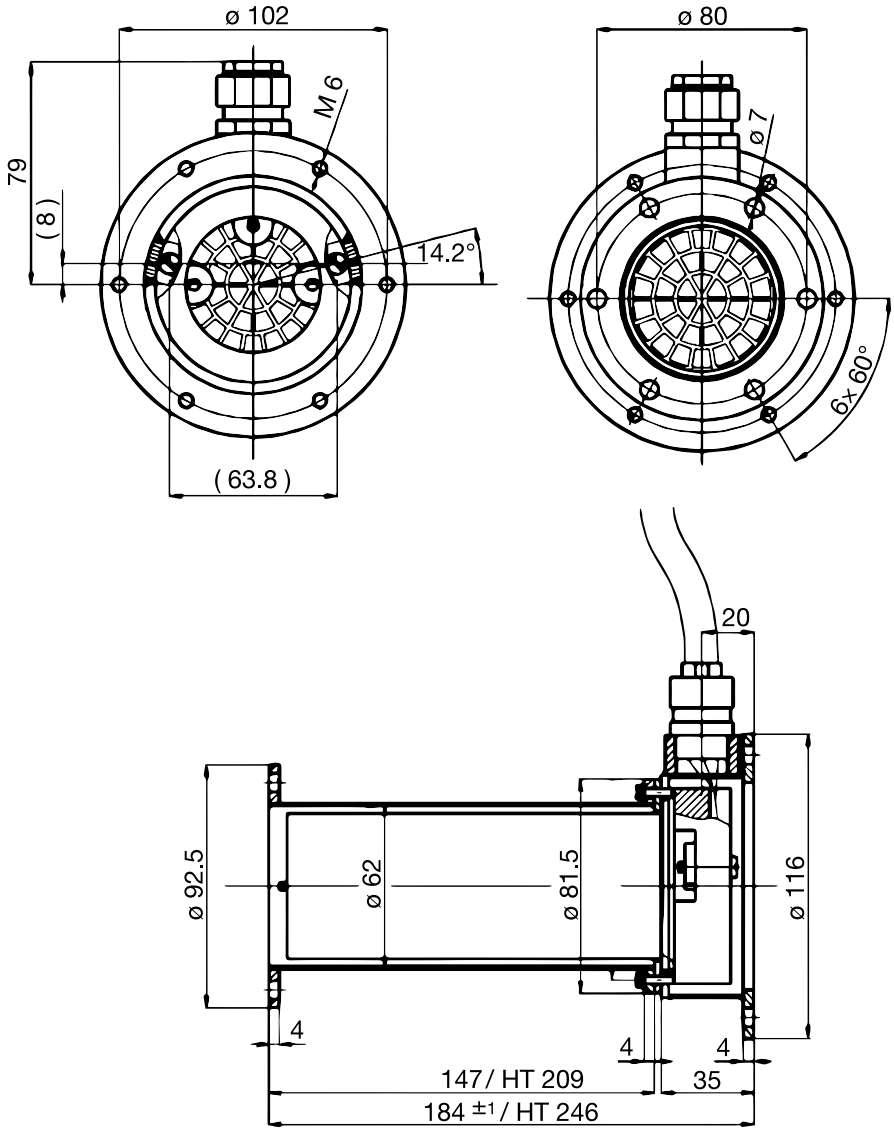

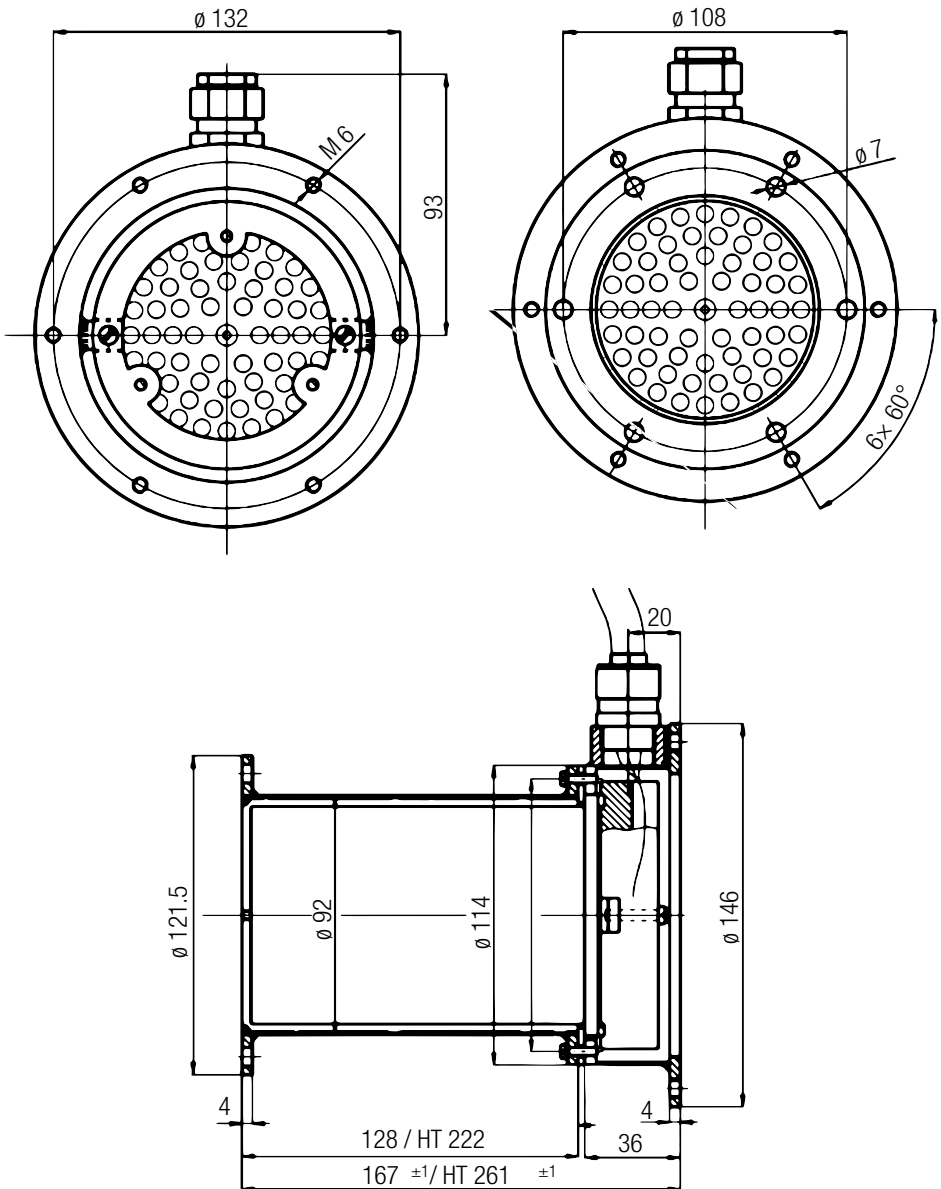

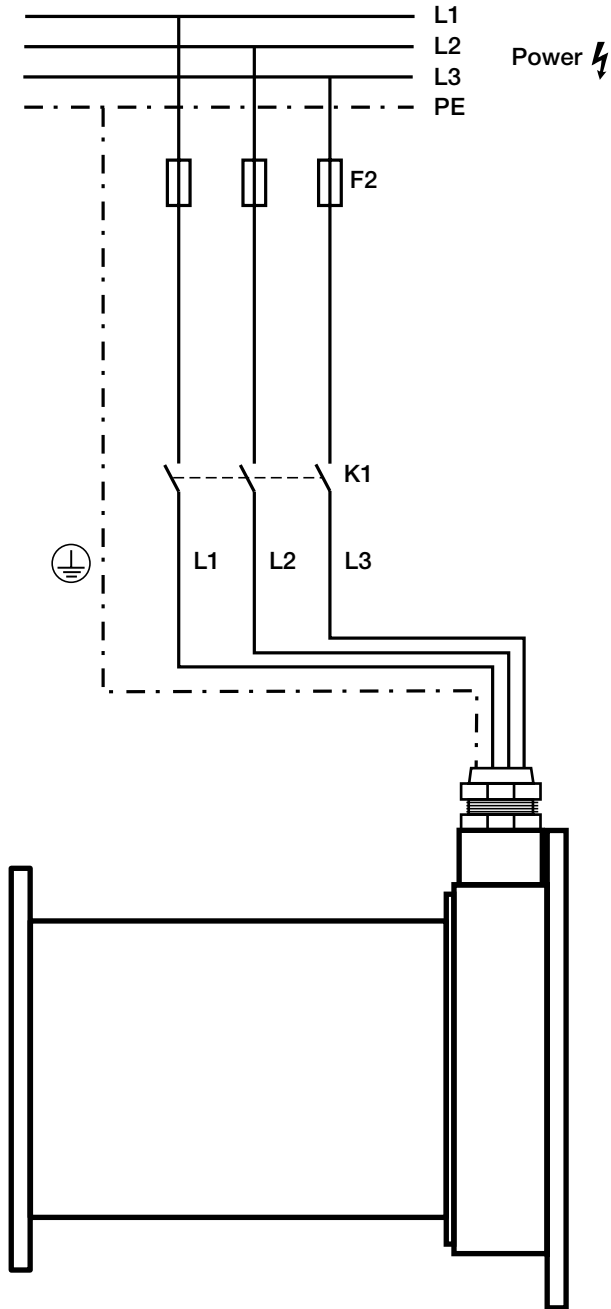



Bedienungsanleitung (Original-Bedienungsanleitung)



Bedienungsanleitung vor Inbetriebnahme aufmerksam lesen und zur weiteren Verfügung aufbewahren.

Luftheritzer

LE 5000 DF; LE 10 000 DF; LE 5000 DF HT, LE 10 000 DF HT

Anwendung

Die Leister Luftheritzer LE 5000 DF, LE 5000 DF HT, LE 10 000 DF, LE 10 000 DF HT eignen sich für den Einbau in Maschinen, Anlagen oder Geräte und sind für den Dauerbetrieb ausgelegt.

Ihre wichtigsten Anwendungen sind zum Beispiel Trocknen und Aufheizen, Auftauen, Beschleunigen und Auflösen, Sterilisieren, Glätten, Glänzen, Aktivieren und Lösen, Trennen und Verschmelzen, Schrumpfen, Entfernen.



Warnung



Lebensgefahr beim Öffnen des Gerätes, da spannungsführende Komponenten und Anschlüsse freigelegt werden. Vor dem Öffnen des Gerätes muss dieses allopolig vom Netz getrennt werden.



Feuer- und Explosionsgefahr bei unsachgemäßem Einbau und Gebrauch von Luftheritzern, besonders in der Nähe von brennbaren Materialien und explosiven Gasen.



Verbrennungsgefahr! Luftheritzer nicht in heissem Zustand berühren. Gerät abkühlen lassen. Heissluftstrahl nicht auf Personen oder Tiere richten.



Vorsicht



Nennspannung, die auf dem Gerät angegeben ist, muss mit der Netzspannung übereinstimmen.



Gerät der Schutzklasse I **muss mit Schutzleiter geerdet werden.**



Gerät **muss beobachtet** betrieben werden. Wärme kann zu brennbaren Materialien gelangen, die sich ausser Sichtweite befinden. Gerät darf nur von **ausgebildeten Fachleuten** oder unter deren Aufsicht benützt werden. Kindern ist die Benützung gänzlich untersagt.



Gerät vor **Feuchtigkeit und Nässe** schützen.

Einbauerklärung

(im Sinne der EG-Maschinenrichtlinie 2006/42; Anhang II B)

Leister Technologies AG, Galileo-Strasse 10, CH-6056 Kaegiswil/Schweiz
erklärt hiermit, dass die unvollständige Maschine

Bezeichnung **Luftheritzer**

Typ **LE 5000 DF; LE 5000 DF HT; LE 10 000 DF; LE 10 000 DF HT**

- soweit es vom Lieferumfang her möglich ist - den anwendbaren grundlegenden Anforderungen der EG-Maschinenrichtlinie (2006/42) entspricht.

Die unvollständige Maschine entspricht überdies den Anforderungen der folgenden EG-Richtlinie(n):

EG-Richtlinie(n) Niederspannungsrichtlinie 2014/35
RoHS-Richtlinie 2011/65

Harmonisierte Normen EN 12100, EN 62233, EN 60335-2-45, EN 50581

Ferner erklären wir, dass für diese unvollständige Maschine die speziellen technischen Unterlagen gemäss Anhang VII (Teil B) erstellt wurden und verpflichten uns, diese auf begründetes Verlangen den Marktüberwachungsbehörden elektronisch zu übermitteln.

Name des Dokumentationsbevollmächtigten: Volker Pohl, Manager Product Conformity

Die Inbetriebnahme der unvollständigen Maschine wird so lange untersagt, bis gegebenenfalls festgestellt wurde, dass die Maschine, in die die unvollständige Maschine eingebaut wurde, den Bestimmungen der EG-Maschinenrichtlinie (2006/42) entspricht.

Kaegiswil, 24.11.2017

Bruno von Wyl
Bruno von Wyl, CTO



Ch. Baumgartner
Christoph Baumgartner, GM

Entsorgung



Elektrowerkzeuge, Zubehör und Verpackungen sollen einer umweltgerechten Wiederverwertung zugeführt werden. **Nur für EU-Länder:** Werfen Sie Elektrowerkzeuge nicht in den Hausmüll!

Technische Daten

Typ		LE 5000 DF				HT	LE 10 000 DF			HT	
Spannung	V~	3×230		3×400		3×400		3×400		3×400	3×480
Frequenz	Hz	50/60		50/60		50/60		50/60		50/60	
Leistung	kW	8	4.5	6.5	7.5	7.5	11	5.5	11	17	15
Max. Luftaustrittstemperatur °C		700		700		900		650			900
Max. Lufteintrittstemperatur °C		150		150		150		150			150
Min. Luftmenge (20°C)	l/min.	550	310	450	510	400	600	400	810	1300	800
Statischer Druck max.	bar	1		1		1		1			1
Emissionspegel	L_{pA} (dB)	<70		<70		<70		<70			<70
Gewicht	kg	1.9		1.9		3.1		3.4			4.0
Einbaumasse (Size)	mm	Seite 3						Seite 4			
Konformitätszeichen		CE						CE			
Zulassung		c  US						c  US			
Schutzklasse I											

Technische Änderungen vorbehalten

Gerätebeschreibung

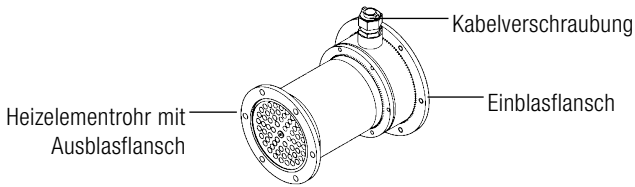

Einbau

- Lufterhitzer darf nur von ausgebildeten Fachleuten eingebaut werden
- Der Einbau muss gewährleisten, dass
 - kein (Wärme-) Rückstau entsteht
 - das Gerät nicht vom Heissluftstrahl eines anderen Gerätes angeströmt wird
- Lufterhitzer vor Vibrationen und Erschütterungen schützen
- Einbaumasse in mm, Seite 3, 4

Luftversorgung

- Für die Luftversorgung müssen geeignete Gebläse verwendet werden (Drehrichtung beachten).
- Um das Heizelement zu schützen, darf die vorgeschriebene minimale Luftmenge keinesfalls unterschritten und die maximale Temperatur (heissester Punkt 3 mm vor dem Heizelementrohr gemessen) keinesfalls überschritten werden (siehe technische Daten). Falls die minimale Luftmenge unterschritten wird, muss sofort die Heizleistung unterbrochen werden.
- Der Lufterhitzer Typ DF darf nur mit Luft bis max. 150 °C / 302 °F versorgt werden.
- Luftdurchflussrichtung beachten.
- Bei staubhaltiger Luft Leister Edelstahlfilter verwenden. Aufschiebbar auf Gebläseflansch. Bei besonders kritischen Stäuben (z.B. Metall-, elektrisch leitende oder feuchte Stäube) müssen spezielle Filter verwendet werden, um Kurzschlüsse im Gerät zu vermeiden.



Achtung: Gerät immer mit Luftversorgung betreiben!

Anschluss

- Der Lufterhitzer muss durch Fachpersonen angeschlossen werden.
- Im Netzanschluss muss eine geeignete Vorrichtung zur allpoligen Trennung vom Netz mit einem **Kontaktabstand von 3 mm** vorhanden sein.
- Die Netzanschlussleitung muss entsprechenden Leiterquerschnitt aufweisen und fachmännisch angeschlossen werden.
- Das Gerät muss gemäss Anschlussschema auf Seite 5 (Wiring Diagram) der Bedienungsanleitung angeschlossen werden.
- Für den elektrischen Anschluss darf nur die eingebaute, temperaturbeständige Spezialleitung verwendet werden.
- Es ist darauf zu achten, dass die Netzanschlussleitung vor mechanischer Beanspruchung geschützt verlegt wird.
- Es muss sichergestellt sein, dass die Anschlussleitungen das Heizelementrohr nicht berühren und dem Heissluftstrahl nicht ausgesetzt sind.
- Lufterhitzer an das elektrische Netz anschliessen.
- Es muss darauf geachtet werden, dass die Heissluft frei ausströmen kann, da ansonsten durch Wärmearückstau das Gerät Schaden erleiden kann (Brandgefahr!).
- Achtung: Minimale Luftmenge und maximale Lufttemperatur gemäss technischen Daten einhalten.
- Netz einschalten.
- Gerät nach dem Heizbetrieb nachkühlen lassen.

Schulung

- Leister Technologies AG sowie deren autorisierte Service-Stellen bieten kostenlose Kurse im Bereich der Anwendungen an.

3D Zeichnungen

- 3D-Zeichnungen sind bei Ihrer Service-Stelle oder auf www.leister.com erhältlich.

Zubehör

- Es darf nur Leister-Zubehör verwendet werden.
- Leister bietet ein grosses Sortiment an Zubehör, z.B.
 - Frequenzumformer FC 550, Art. Nr. 117.359
 - Temperaturregler
 - Leistungssteller DSE
 - Düsen
 - Reflektoren
- Zubehör unter www.leister.com

Service und Reparatur

- Reparaturen sind ausschliesslich von autorisierten Leister Service-Stellen ausführen zu lassen. Diese gewährleisten innert nützlicher Frist einen fachgerechten und zuverlässigen Reparatur-Service mit Original-Ersatzteilen gemäss Schaltplänen und Ersatzteillisten.

Gewährleistung

- Für dieses Gerät gelten die vom direkten Vertriebspartner/Verkäufer gewährten Garantie- oder Gewährleistungsrechte ab Kaufdatum. Bei einem Garantie- oder Gewährleistungsanspruch (Nachweis durch Rechnung oder Lieferschein) werden Herstellungs- oder Verarbeitungsfehler vom Vertriebspartner durch Ersatzlieferung oder Reparatur beseitigt. Heizelemente sind von der Gewährleistung oder Garantie ausgeschlossen.
- Weitere Garantie- oder Gewährleistungsansprüche werden im Rahmen des zwingenden Rechts ausgeschlossen.
- Schäden, die auf natürliche Abnutzung, Überlastung oder unsachgemässe Behandlung zurückzuführen sind, werden von der Gewährleistung ausgeschlossen.
- Keine Garantie- oder Gewährleistungsansprüche bestehen bei Geräten, die vom Käufer umgebaut oder verändert wurden.



Please read operating instructions carefully before use and keep for future reference.

Air heaters

LE 5000 DF; LE 10 000 DF; LE 5000 DF HT, LE 10 000 DF HT

Application

The Leister LE 5000 DF, LE 5000 DF HT, LE 10 000 DF and LE 10 000 DF HT air heaters are suitable for building into machines, installations or appliances and are designed for continuous operation.

Their most important applications include; drying and heating, thawing, accelerating and removal, sterilising, smoothing, polishing, activation and dissolving, separating and fusing, shrinking, removal.



Warning



Danger of death when opening the device, as live parts and connections are exposed. The device must be fully disconnected from the mains before opening it.



Danger of fire and explosion if air heaters are installed and used incorrectly, especially in the vicinity of flammable materials and explosive gases.



Danger – can cause burns! Do not touch the heating element tube and nozzle while they are hot. Allow the device to cool. Do not direct hot-air jet towards people or animals.



Caution



The **nominal voltage** indicated on the device must correspond to the mains voltage.



Devices of protection class I **must be earthed with a protective earth conductor**.



The device must **not be left unattended** when in use.

Heat can reach combustible materials which are out of sight. The device may only be used by **trained personnel** or under their supervision. Children may not use the device under any circumstances.



Keep away from wet and damp areas.

Declaration of incorporation

(in terms of the EC machinery directive 2006/42; Appendix II B)

Leister Technologies AG, Galileo-Strasse 10, CH-6056 Kaegiswil/Schweiz
hereby declares the partly completed machinery

Designation Air heater

Type LE 5000 DF; LE 5000 DF HT; LE 10 000 DF; LE 10 000 DF HT

- as far as it is possible from the scope of supply – fulfills the applicable essential requirements of the EC machinery directive (2006/42).

The partly completed machinery furthermore complies with the provisions of the following EC directive(s):

EC directive(s) Low voltage equipment 2014/35

RoHS directive 2011/65

Harmonised standards EN 12100, EN 62233, EN 60335-2-45, EN 50581

In addition, we declare the relevant technical documentation for this partly completed machinery is compiled in accordance with Annex VII (part B) and will be electronically transmitted to national authorities in response to a reasoned request.

Authorised documentation representative: Volker Pohl, Manager Product Conformity.

The partly completed machine must not be put into service until the final machinery into which it is to be incorporated has been declared in conformity with the provisions of the EC machinery directive (2006/42), where appropriate.

Kaegiswil, 24.11.2017

Bruno von Wyl

Bruno von Wyl, CTO

Ch. Baumgartner





Christoph Baumgartner, GM

Disposal



Electrical equipment, accessories and packaging should be recycled in an environmentally friendly way.
For EU countries only: Do not dispose of electrical equipment with household refuse!

Technical data

Type		LE 5000 DF				HT		LE 10 000 DF			HT		
Voltage	V~	3×230		3×400		3×400		3×400			3×400	3×480	
Frequency	Hz	50/60		50/60		50/60		50/60			50/60		
Power consumption	kW	8	4.5	6.5	7.5	7.5	11	5.5	11	17	15		
Max. air outlet temperature	°C	700		700		900		650			900		
Max. air inlet temperature	°C	150		150		150		150			150		
Min. air volume (20°C)	l/min.	550	310	450	510	400	600	400	810	1300	800		
Max. static pressure.	bar	1		1		1		1			1		
Emission level	L _{pA} (dB)	<70		<70		<70		<70			<70		
Weight	kg	1.9		1.9		3.1		3.4			4.0		
Size	mm	page 3						page 4					
Mark of conformity		CE						CE					
Approval mark		c  US						c  US					
Protection class I													

Technical data and specifications are subject to change without prior notice

Device description

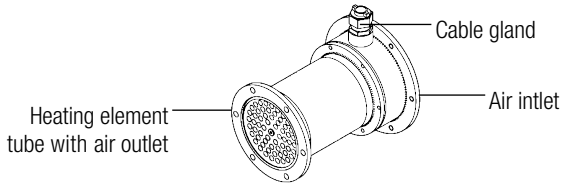

Installation

- The device may only be installed by trained personnel
- The installation must ensure that
 - no excess (heat) residue builds up
 - the device is not subject to jets of hot air from another device
- Protect the device from mechanical vibrations and shocks
- For installation dimensions, see pages 3, 4 (Size)

Air supply

- As air supply, suitable blowers have to be used (pay attention to the direction of rotation).
- In order to protect the heating element, the specified minimum air volume must never be fallen below and the maximum temperature (hottest point measured 3 mm in front of the heating element tube) must never be exceeded (see technical data). If the minimum air volume is fallen below, the heat output must be interrupted immediately.
- Air Heater type DF may only be supplied with air up to max. 150 °C / 302 °F.
- Observe direction of air flow.
- For use in a dusty environment the tool should be fitted with a Leister stainless steel filter on the air intake connection. Where a particularly critical dust problem exists (e.g. metal, electrically charged or damp dust) special filters must be used to avoid short circuiting the tool.



Attention: always operate device with air supply!

Connection

- The air heater must be connected by qualified personnel.
- A suitable device for full disconnection from the mains with a **contact distance of 3 mm** must be provided in the mains connection.
- The power supply cord should have the corresponding cross section area of conductor and should be fitted by a specialist.
- The device must be connected in accordance with the connection on page 5 (Wiring Diagram) of the operating instructions.
- Only the installed temperature-resistant special cord may be used for the electrical connection.
- It must be ensured that the power supply cord is protected against mechanical strain when routing it.
- It must be ensured that the connection lines do not come into contact with the heating element tube and are not exposed to the hot air jet.
- Connect air heater to the electrical mains.
- It must be ensured that the hot air can flow out freely, as otherwise the device can be damaged by the excess heat building up (risk of fire!).
- Attention: comply with minimum air volume and maximum air temperature as per technical data.
- Switch on mains.
- Allow device to cool down after heating mode.

Training

Leister Technologies AG and its authorised service points provide free courses in the area of applications.

3D drawings

- 3D drawings are available from your service point or at www.leister.com

Accessories

- Only Leister accessories may be used.
- Leister offers a wide range of accessories, e.g.
 - Frequency converter FC 550, Art. Nr. 117.359
 - Temperature controls
 - Controller DSE
 - Nozzles
 - Reflectors
- Accessories at www.leister.com

Service and repairs

- Repairs should only be carried out by authorised **Leister Service Centres**. They guarantee a correct and reliable repair service within reasonable period, using original spare parts in accordance with the circuit diagrams and spare parts lists

Warranty

- For this tool, the guarantee or warranty rights granted by the relevant distributor/seller shall apply. In case of guarantee or warranty claims any manufacturing or workmanship defects will either be repaired or replaced by the distributor at its discretion. Warranty or guarantee rights have to be verified by an invoice or a delivery document. Heating elements shall be excluded from warranty or guarantee.
- Additional guarantee or warranty claims shall be excluded, subject to mandatory provisions of law.
- Warranty or guarantee shall not apply to defects caused by normal wear and tear, overload or improper handling.
- Warranty or guarantee claims will be rejected for tools that have been altered or changed by the purchaser.



Lire attentivement la présente notice d'utilisation avant la mise en service et la conserver pour consultation ultérieure.

Chauffe-air

LE 5000 DF; LE 10 000 DF; LE 5000 DF HT, LE 10 000 DF HT

Application

Les chauffe-air Leister LE 5000 DF, LE 5000 DF HT, LE 10 000 DF et LE 10 000 DF HT sont adaptés à un montage dans des machines, installations ou appareils et sont conçus pour un fonctionnement continu. Leurs principales applications sont par exemple le séchage et le chauffage, le dégivrage, l'accélération et la séparation, la stérilisation, le lissage, la brillance, l'activation et la dissolution, la séparation et la fusion, la thermorétraction, l'élimination.



Avertissement



Danger de mort en cas d'ouverture de l'appareil, en raison de l'exposition de composants et de connexions sous tension. Avant d'ouvrir l'appareil, celui-ci doit être déconnecté du réseau électrique sur tous les pôles.



Risque d'incendie et d'explosion en cas d'utilisation non conforme des chauffe-air, surtout à proximité de matériaux inflammables et de gaz explosifs.



Risque de brûlures ! Ne pas toucher le chauffe-air lorsqu'il est chaud. Laisser refroidir l'appareil. Ne pas diriger le flux d'air chaud sur des personnes ou des animaux.



Prudence



La tension nominale inscrite sur l'appareil doit correspondre à la tension du secteur.



L'appareil conforme à la classe de protection I **doit être mis à la terre avec un conducteur de protection**.



Toujours utiliser l'appareil **sous surveillance**. La chaleur peut atteindre des matériaux inflammables qui ne se trouvent pas à portée de vue. L'appareil doit uniquement être utilisé par des **spécialistes qualifiés** ou sous leur surveillance. Une utilisation de l'appareil par des enfants est absolument interdite.



L'appareil doit être protégé contre l'humidité et l'eau.

Déclaration d'incorporation

(au sens de la directive machine CE 2006/42 ; annexe II B)

Leister Technologies AG, Galileo-Strasse 10, CH-6056 Kaegiswil/Suisse

déclare par le présent document que la quasi-machine

Désignation

Chauffe-air

type

LE 5000 DF; LE 5000 DF HT; LE 10 000 DF; LE 10 000 DF HT

est conforme aux exigences fondamentales applicables de la directive machine CE (2006/42), dans la mesure où l'étendue de la livraison le permet.

La quasi-machine est par ailleurs conforme aux exigences des directives européennes suivantes :

Directive(s) CE

Directive basse tension 2014/35

Directive RoHS 2011/65

Normes harmonisées

EN 12100, EN 62233, EN 60335-2-45, EN 50581

Nous déclarons en outre que la documentation technique pertinente relative à cette quasi-machine a été constituée conformément à l'annexe VII (partie B) et nous nous engageons à la communiquer par voie électronique aux autorités de surveillance du marché sur demande motivée.

Nom du responsable de la documentation : Volker Pohl, Manager Product Conformity

La mise en service de cette quasi-machine est interdite jusqu'à ce qu'il ait été constaté que la machine dans laquelle la quasi-machine est incorporée satisfait aux exigences de la directive CE relative aux machines (2006/42).

Kaegiswil, le 24/11/2017

Bruno von Wyl
Bruno von Wyl, CTO

Ch. Baumgartner





Christoph Baumgartner, GM

Élimination



Les outils électroportatifs, les accessoires et les emballages doivent être recyclés en respectant l'environnement. **Pour les pays de l'UE uniquement** : ne pas jeter les outils électriques avec les déchets ménagers !

Caractéristiques techniques

Type		LE 5000 DF				HT		LE 10 000 DF			HT		
Tension	V~	3×230		3×400		3×400		3×400			3×400	3×480	
Fréquence	Hz	50/60		50/60		50/60		50/60			50/60		
Puissance	kW	8	4.5	6.5	7.5	7.5	11	5.5	11	17	15		
Température max. de sortie d'air	°C	700		700		900		650			900		
Température max. d'entrée d'air	°C	150		150		150		150			150		
Débit d'air (20°C)	l/min	550	310	450	510	400	600	400	810	1300	800		
Pression statique max.	bar	1		1		1		1			1		
Niveau d'émission	L _{pA} (dB)	<70		<70		<70		<70			<70		
Poids	kg	1.9		1.9		3.1		3.4			4.0		
Dimensions d'installation (cotes) mm		Page 3						Page 4					
Marque de conformité		CE						CE					
Homologation		c  US						c  US					
Classe de protection I													

Sous réserve de modifications techniques

Description de l'appareil

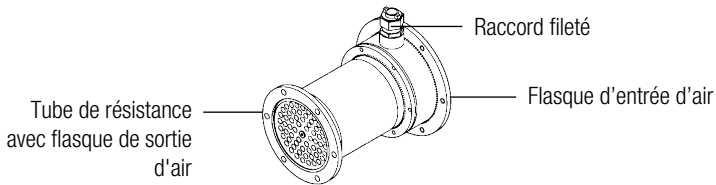

Montage

- Le chauffe-air ne doit être monté que par des spécialistes dûment formés
- Le montage doit garantir
 - qu'il n'y aura pas d'accumulation de chaleur
 - que l'appareil ne sera pas soumis au flux d'air chaud d'un autre appareil
- Protéger le chauffe-air des vibrations et des secousses
- Dimensions d'installation en mm, page 3, 4

Alimentation en air

- Utiliser des souffleries adaptées pour l'alimentation en air (tenir compte du sens de rotation).
- Afin de protéger la résistance, le débit d'air ne doit jamais être inférieur à la valeur minimale prescrite et la température maximale (mesurée au point le plus chaud à 3 mm devant le tube de la résistance) ne doit jamais être dépassée (voir les caractéristiques techniques). Si le débit d'air est inférieur à la valeur minimale, la puissance de chauffe doit être immédiatement interrompue.
- Le chauffe-air de type DF ne doit être alimenté en air que jusqu'à max. 150°C / 302°F.
- Respecter le sens du flux d'air.
- Si l'air est poussiéreux, utiliser le filtre en acier inoxydable Leister. Emboîtable sur la flasque de la soufflerie. En présence de poussières particulièrement critiques (par ex. poussières métalliques, conductrices d'électricité ou humides), des filtres spéciaux doivent être utilisés pour éviter des courts-circuits dans l'appareil.



Attention : toujours utiliser l'appareil avec une alimentation en air !

Raccordement

- Le chauffe-air doit être raccordé par des spécialistes.
- Un dispositif adéquat doit être présent dans le raccordement au secteur pour une séparation omnipolaire du secteur avec **une distance de contact de 3 mm**.
- Le câble de connexion secteur doit présenter une section de conducteur adéquate et être raccordé par un spécialiste.
- L'appareil doit être raccordé selon le schéma de raccordement à la page 5 (schéma de câblage) de la notice d'utilisation.
- Pour le raccordement électrique, n'utiliser que le câble spécial intégré et résistant à la température.
- Poser le câble de connexion secteur de manière à empêcher toute contrainte mécanique.
- S'assurer que les câbles de connexion ne peuvent pas toucher le tube de la résistance et qu'ils ne sont pas soumis au flux d'air chaud.
- Raccorder le chauffe-air au secteur.
- S'assurer que l'air chaud peut circuler librement, sinon, risque d'endommagement de l'appareil par accumulation de chaleur (risque d'incendie !).
- Attention : respecter le débit d'air minimum et la température d'air maximale conformément aux caractéristiques techniques.
- Mettre sous tension.
- Laisser refroidir l'appareil après fonctionnement à chaud.

Formation

- Leister Technologies AG ainsi que ses centres de service agréés proposent des cours gratuits traitant des différentes applications.

Dessins en 3D

- Les dessins en 3D sont disponibles auprès de votre centre de service ou sur www.leister.com.

Accessoires

- Seuls des accessoires Leister doivent être utilisés.
- Leister propose un grand assortiment d'accessoires, comme
 - convertisseur de fréquence FC 550, réf. 117.359
 - régulateur de température
 - contrôleur de puissance DSE
 - buses
 - déflecteurs
- Pour les accessoires, voir www.leister.com

Service et réparations

- Les réparations doivent uniquement être effectuées par des centres de service Leister agréés. Ils garantissent un service de réparation professionnel et fiable dans un délai raisonnable, avec des pièces de rechange d'origine conformes aux schémas de connexion et listes de pièces de rechange.

Garantie

- Les droits au titre de la garantie fabricant ou de la garantie légale octroyés par le partenaire commercial ou vendeur direct s'appliquent à cet appareil à compter de la date d'achat. En cas de recours à la garantie (justificatif par la facture ou le bordereau de livraison), les défauts de fabrication ou d'usinage feront l'objet soit d'un remplacement, soit d'une réparation par le partenaire commercial. Les éléments chauffants sont exclus de la garantie.
- Toute autre prétention à la garantie fabricant ou à la garantie légale dans le cadre du droit en vigueur est exclue.
- Les dommages résultant d'une usure naturelle, d'une surcharge ou d'un traitement non conforme sont exclus de la garantie.
- Aucun droit à revendication n'est accordé pour les appareils qui auront été transformés ou modifiés par l'acheteur.



Instrucciones de servicio (traducción de las instrucciones de servicio originales)



Leer las instrucciones de servicio con atención antes de la puesta en servicio y conservarlas para futuras consultas.

Calentador de aire

LE 5000 DF; LE 10 000 DF; LE 5000 DF HT, LE 10 000 DF HT

Aplicación

Los calentadores de aire LE 5000 DF, LE 5000 DF HT, LE 10 000 DF y LE 10 000 DF HT de Leister son adecuados para el montaje en máquinas, instalaciones o equipos y se han diseñado para un funcionamiento continuo.

Entre sus principales aplicaciones se encuentran el secado y el calentamiento, el derretimiento, el acelerado y la solubilización, la esterilización, el pulido, el abrillantamiento, la activación y el desprendimiento, la separación y la fusión, la contracción, la eliminación.



técnica



Peligro de muerte al abrir el equipo, ya que podrá accederse a componentes y a conexiones conductores de tensión. Antes de abrir el equipo debe desconectarlo de la red en todos los polos.



Peligro de incendio y explosión en caso de montaje y uso inapropiado de calentadores de aire sobre todo, en las inmediaciones de materiales inflamables y gases explosivos.



Peligro de quemaduras No tocar el calentador de aire si está caliente. Dejar que el equipo se enfríe. No apunte a personas ni a animales con el chorro de aire caliente.



Precaución



La tensión nominal indicada en el equipo debe coincidir con la tensión de red.



El equipo de la clase de protección I **debe conectarse a tierra con un conductor de protección**.



El equipo debe operarse **con supervisión**. El calor puede alcanzar materiales que se encuentren fuera del campo visual. El equipo solo lo puede manejar **personal especializado formado** o personas que estén bajo su supervisión. Está totalmente prohibido el uso del equipo por parte de niños.



Proteger el equipo de la humedad.

Declaración de montaje

(Según lo estipulado en la Directiva de máquinas 2006/42/CE, anexo II B)

Leister Technologies AG, Galileo-Strasse 10, CH-6056 Kaegiswil/Suiza
declara por la presente que la máquina incompleta

Denominación **Calentador de aire**
Modelo **LE 5000 DF; LE 5000 DF HT; LE 10 000 DF; LE 10 000 DF HT**

siempre que lo permita el volumen de suministro, cumple los requisitos básicos aplicables de la Directiva de máquinas (2006/42/CE).

Además, la máquina incompleta cumple los requisitos de las siguientes directiva(s) europea(s):

Directiva(s) Directiva 2014/35/CE de baja tensión
Directiva 2011/65/CE sobre restricciones a la utilización de determinadas sustancias peligrosas en aparatos eléctricos y electrónicos

Normas armonizadas EN 12100, EN 62233, EN 60335-2-45, EN 50581

Además, declaramos que hemos elaborado la documentación técnica especial para esta máquina incompleta de conformidad con el anexo VII (parte B) y nos comprometemos a facilitársela por vía electrónica a las autoridades de inspección de mercado previa petición debidamente justificada.

Nombre del apoderado de la documentación: Volker Pohl, Gestor de conformidad del producto

Queda prohibida la puesta en servicio de la máquina incompleta hasta que se haya comprobado que la máquina en la que se ha montado cumple las disposiciones de la Directiva de máquinas (2006/42/CE).

Kaegiswil, 24/11/2017

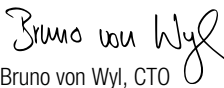
Bruno von Wyl, CTO

Christioph Baumgartner, GM

Eliminación



Las herramientas eléctricas, los accesorios y los embalajes deben reciclarse y reutilizarse de forma adecuada para proteger el medioambiente. **Solo para países de la Unión Europea:** No desechar jamás herramientas eléctricas en la basura doméstica.

Datos técnicos

Tipo		LE 5000 DF				HT	LE 10 000 DF			HT	
Tensión	V~	3×230		3×400		3×400	3×400			3×480	
Frecuencia	Hz	50/60		50/60		50/60	50/60			50/60	
Potencia	kW	8	4.5	6.5	7.5	7.5	11	5.5	11	17	15
Temperatura máxima de salida de aire	°C	700		700		900		650			900
Temperatura máxima de entrada de aire	°C	150		150		150		150			150
Flujo de aire mínimo (20 °C)	l/min.	550	310	450	510	400	600	400	810	1300	800
Presión estática máxima	bar	1		1		1		1			1
Nivel de emisiones	LpA (dB)	<70		<70		<70		<70			<70
Peso	kg	1.9		1.9		3.1		3.4			4.0
Medidas para instalación (size)	mm	Página 3						Página 4			
Marca de conformidad		CE						CE			
Homologación		c RU US						c RU US			
Clase de protección I		⊕						⊕			

Sujeto a modificaciones técnicas

Descripción del equipo

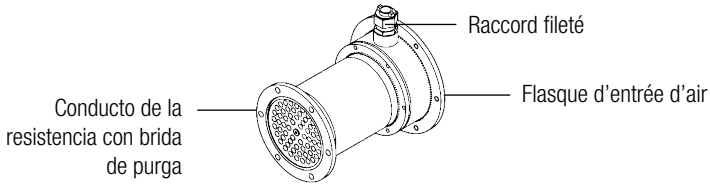

Montaje

- El montaje del calentador de aire únicamente la puede realizar personal especializado formado
- Dicho montaje debe garantizar que:
 - no se produzca ninguna retención (ni estancamiento térmico)
 - el equipo no se someta al chorro de aire caliente de otro equipo
- Proteja el calentador de aire contra las vibraciones y las sacudidas
- Medidas para instalación en mm, lados 3, 4

Suministro de aire

- Para el suministro de aire deben utilizarse sopladores adecuados (tener en cuenta la dirección de giro).
- Para proteger la resistencia es imprescindible que, en ningún caso, el flujo de aire mínimo sea inferior al prescrito ni se exceda la temperatura máxima (punto más caliente medido a 3 mm del conducto de la resistencia) (ver datos técnicos). Si no se alcanza el flujo de aire mínimo, la capacidad de calefacción deberá suspenderse de inmediato.
- El calentador de aire modelo DF solo puede recibir alimentación de aire hasta máx. 150 °C / 302 °F.
- Tener en cuenta la dirección del flujo de aire.
- En caso de que el aire contenga polvo, utilizar los filtros de acero inoxidable de Leister. Deslizable sobre la brida del soplador. Si se trata de polvo especialmente complicado (p. ej. polvo metálico, polvo conductor de electricidad o polvo húmedo), deben utilizarse filtros especiales para evitar que se produzcan cortocircuitos en el equipo.



Atención: Poner el equipo en marcha únicamente con el suministro de aire conectado.

Conexión

- La conexión del calentador de aire únicamente la puede realizar personal especializado.
- En la conexión de red debe haber un dispositivo adecuado para la desconexión de todos los polos de la red con una **distancia entre los contactos de 3 mm**.
- El cable de alimentación principal debe tener la sección del conductor correspondiente y la conexión la debe realizar un experto.
- El equipo debe conectarse conforme al esquema de conexión referido en la página 5 («Wiring Diagram») de las instrucciones de servicio.
- Para la conexión eléctrica únicamente puede utilizarse el cable especial integrado con resistencia térmica.
- Debe asegurarse de que el cable de alimentación principal se coloca delante del esfuerzo mecánico con la debida protección.
- Debe garantizarse que los cables de conexión no entren en contacto con el conducto de la resistencia ni con el chorro de aire caliente.
- Conectar el calentador de aire a la red eléctrica.
- Debe tenerse en cuenta que el flujo de aire caliente no se vea obstaculizado, ya que, de lo contrario, el equipo podría sufrir daños debido a un estancamiento del calor (riesgo de incendio).
- Atención: mantener el flujo mínimo de aire y la temperatura máxima del aire conforme a los datos técnicos.
- Conectar la red.
- Dejar enfriar el equipo tras el funcionamiento de la calefacción.

Formación

- Leister Technologies AG y el servicio técnico autorizado ofrecen cursos gratuitos para familiarizarse con su utilización.

Planos en 3D

- Los planos en 3D están disponibles en su servicio técnico o en www.leister.com.

Accesorios

- Solo se deben emplear accesorios de Leister.
- Leister ofrece una amplia gama de accesorios, p. ej.
 - Convertidor de frecuencia FC 550, ref. 117.359
 - Regulador de temperatura
 - Regulador de potencia DSE
 - Toberas
 - Reflectores
- Accesorios en www.leister.com

Asistencia y reparaciones

- Solo el servicio técnico de Leister está autorizado a realizar reparaciones en el equipo. Este garantiza un servicio de reparación profesional y de confianza en un plazo razonable con piezas de repuesto originales conforme a los esquemas de conexiones y a las listas de piezas de repuesto.

Garantía

- A este equipo se le aplican los derechos de garantía comercial o legal concedidos por el socio de distribución directo/el vendedor a partir de la fecha de compra. En caso de que exista derecho de garantía comercial o legal (certificación mediante factura o albarán de entrega), el socio de distribución subsanará los daños de fabricación o tratamiento con una entrega de reposición o una reparación. Las resistencias no están incluidas en la garantía.
- Cualquier otro derecho de garantía comercial o legal se excluirá en el marco del derecho imperativo.
- Los daños causados por el desgaste natural del equipo, por sobrecarga o por un manejo inadecuado quedan excluidos de la garantía.
- No existe ningún derecho de garantía comercial o legal en el caso de los equipos que hayan sido alterados o modificados por el comprador.



Istruzioni per l'uso (traduzione delle Istruzioni per l'uso originali)



Prima della messa in servizio leggere attentamente le presenti istruzioni per l'uso e conservarle per una futura consultazione.

Riscaldatori d'aria

LE 5000 DF; LE 10 000 DF; LE 5000 DF HT, LE 10 000 DF HT

Applicazione

I riscaldatori d'aria Leister LE 5000 DF, LE 5000 DF HT, LE 10 000 DF e LE 10 000 DF HT sono adatti al montaggio su macchine, impianti o apparecchi e sono progettati per il funzionamento continuo.

Tra le applicazioni più importanti sono altresì presenti: essiccazione e riscaldamento, sbrinamento, accelerazione e scioglimento, sterilizzazione, levigatura, lucidatura, attivazione e rimozione, separazione e fusione, termoretrazione ed eliminazione.



Avvertenza



Pericolo di morte in caso di apertura dell'apparecchio: contiene componenti e contatti sotto tensione non protetti. Prima di aprire l'apparecchio, accertarsi della sua disinserzione onnipolare.



Pericolo di incendio ed esplosione in caso di montaggio e uso non conforme di riscaldatori d'aria, specialmente nelle vicinanze di materiali infiammabili e gas esplosivi.



Pericolo di ustioni! Non toccare i riscaldatori d'aria quando sono roventi. Fare raffreddare l'apparecchio. Non dirigere il getto di aria calda verso persone o animali.



Attenzione



Tensione nominale: quella indicata sull'apparecchio deve corrispondere alla tensione di rete.



Gli apparecchi appartenenti alla classe di protezione I **devono essere messi a terra con un conduttore di terra.**



L'apparecchio deve essere azionato **sotto controllo visivo.** Il calore può raggiungere materiali infiammabili che si trovano al di fuori del campo visivo. L'impiego dell'apparecchio è consentito esclusivamente a **personale qualificato** o sotto il monitoraggio di quest'ultimo. È tassativamente vietato l'impiego da parte dei bambini.



Proteggere l'apparecchio dall'umidità e da ambienti bagnati.

Dichiarazione di montaggio

(ai sensi della Direttiva macchine 2006/42/CE, Allegato II B)

Leister Technologies AG, Galileo-Strasse 10, CH-6056 Kaegiswil / Svizzera dichiara che la quasi-macchina

Denominazione Riscaldatore d'aria

Modello LE 5000 DF; LE 5000 DF HT; LE 10 000 DF; LE 10 000 DF HT

– soddisfa i requisiti essenziali applicabili della Direttiva macchine CE (2006/42) consentiti dalle possibilità previste dalla fornitura.

La quasi-macchina soddisfa inoltre i requisiti della/e direttiva/e CE riportata/e di seguito:

Direttiva/e CE direttiva bassa tensione 2014/35

Direttiva RoHS 2011/65

Norme armonizzate EN 12100, EN 62233, EN 60335-2-45, EN 50581

Inoltre si dichiara di avere prodotto la documentazione tecnica speciale ai sensi dell'Allegato VII (parte B) per la presente quasi-macchina con l'obbligo di fornirla su espressa richiesta in formato elettronico alle competenti autorità di vigilanza del mercato.

Nome del responsabile della documentazione: Volker Pohl, Manager Product Conformity

La messa in servizio della quasi-macchina è vietata fino quando non sia stato eventualmente stabilito che la macchina in cui è stata installata la quasi-macchina soddisfa le disposizioni della direttiva macchine CE (2006/42).

Kaegiswil, 24/11/2017

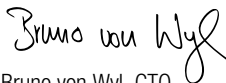
Bruno von Wyl, CTO

Christoph Baumgartner, GM

Smaltimento



Gli apparecchi elettrici, gli accessori e gli imballaggi devono essere riciclati nel rispetto dell'ambiente.
Solo per i Paesi UE: Non smaltire gli apparecchi elettrici insieme ai rifiuti domestici!

Specifiche tecniche

Tipo		LE 5000 DF				HT		LE 10 000 DF			HT		
Tensione	V~	3×230		3×400		3×400		3×400			3×400 3×480		
Frequenza	Hz	50/60		50/60		50/60		50/60			50/60		
Potenza	kW	8	4.5	6.5	7.5	7.5	11	5.5	11	17	15		
Temperatura max. aria in uscita °C		700		700		900		650			900		
Temperatura max. aria in entrata °C		150		150		150		150			150		
Quantità aria min. (20°C)	l/min.	550	310	450	510	400	600	400	810	1300	800		
Pressione statica max.	bar	1		1		1		1			1		
Livello di emissione	L _{PA} (dB)	<70		<70		<70		<70			<70		
Peso	kg	1.9		1.9		3.1		3.4			4.0		
Dimensioni di montaggio (Size) mm		Pagina 3						Pagina 4					
Marchio di omologazione		CE						CE					
Omologazione		c RU US						c RU US					
Classe di protezione I		⊕						⊕					

Modifiche tecniche riservate

Descrizione dell'apparecchio

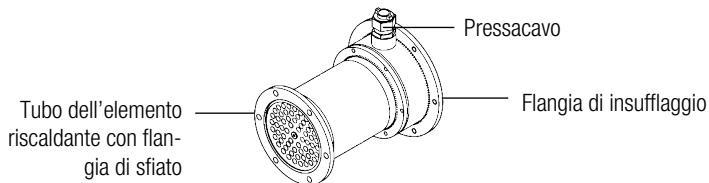

Montaggio

- Il riscaldatore d'aria deve essere installato solo da personale qualificato
- L'installazione deve garantire che
 - non si formino ristagni (di calore)
 - l'apparecchio non sia interessato da getti di aria calda emessi da altri dispositivi
- Proteggere il riscaldatore d'aria da vibrazioni e sollecitazioni
- Dimensioni di montaggio in mm, pagina 3, 4

Alimentazione d'aria

- Per l'approvvigionamento d'aria devono essere utilizzate soffianti idonei (osservare il senso di rotazione).
- Per proteggere l'elemento riscaldante, la quantità d'aria minima non deve in alcun caso risultare inferiore a quella prescritta, mentre la temperatura massima non deve assolutamente essere superata (misurare il punto più caldo a 3 mm dal tubo dell'elemento riscaldante; vedere le specifiche tecniche). Se la quantità d'aria minima risulta inferiore a quella prescritta, interrompere immediatamente l'erogazione di calore.
- Il riscaldatore d'aria modello DF può essere alimentato con aria fino a max. 150 °C / 302 °F.
- Osservare il senso di flusso dell'aria.
- Se l'aria contiene polveri, applicare il filtro in lega d'acciaio fornito da Leister. Spostabile su flangia del soffiante. Per polveri particolarmente critiche (ad es. metalliche, elettroconduttrici o umide) è necessario impiegare filtri speciali che evitano cortocircuiti nell'apparecchio.



Attenzione: fare funzionare sempre l'apparecchio con alimentazione d'aria!

Collegamento

- Il riscaldatore d'aria deve essere collegato alla rete solo da personale qualificato.
- Nel collegamento alla rete deve essere presente un idoneo dispositivo per la disinserzione onnipolare della rete con **3 mm di distanza dai contatti**.
- Il cavo di collegamento alla rete deve presentare una sezione corrispondente ed essere collegato a regola d'arte.
- L'apparecchio deve essere collegato secondo lo schema di collegamento a pagina 5 (schema elettrico) delle istruzioni per l'uso.
- Per il collegamento elettrico deve essere utilizzato soltanto il cavo speciale integrato, resistente alle temperature.
- Va prestata attenzione affinché il cavo del collegamento alla rete venga posato in modo da proteggerlo da sollecitazioni meccaniche.
- Assicurarsi che i cavi di collegamento non siano a contatto con il tubo dell'elemento riscaldante e che non siano esposti al getto di aria calda.
- Collegare il riscaldatore d'aria alla rete elettrica.
- Fare in modo che il flusso d'aria calda possa scorrere liberamente perché altrimenti il riflusso caldo può danneggiare l'apparecchio (rischio di incendio!).
- Attenzione: mantenere la quantità d'aria minima e la temperatura dell'aria massima secondo i dati tecnici.
- Inserire l'alimentazione elettrica.
- Lasciare raffreddare l'apparecchio dopo il riscaldamento.

Formation

- Leister Technologies AG ainsi que ses centres de service agréés proposent des cours gratuits traitant des différentes applications.

Dessins en 3D

- Les dessins en 3D sont disponibles auprès de votre centre de service ou sur www.leister.com.

Accessoires

- Seuls des accessoires Leister doivent être utilisés.
- Leister propose un grand assortiment d'accessoires, comme
 - convertisseur de fréquence FC 550, réf. 117.359
 - régulateur de température
 - contrôleur de puissance DSE
 - buses
 - déflecteurs
- Pour les accessoires, voir www.leister.com

Service et réparations

- Les réparations doivent uniquement être effectuées par des centres de service Leister agréés. Ils garantissent un service de réparation professionnel et fiable dans un délai raisonnable, avec des pièces de rechange d'origine conformes aux schémas de connexion et listes de pièces de rechange.

Garantie

- Les droits au titre de la garantie fabricant ou de la garantie légale octroyés par le partenaire commercial ou vendeur direct s'appliquent à cet appareil à compter de la date d'achat. En cas de recours à la garantie (justificatif par la facture ou le bordereau de livraison), les défauts de fabrication ou d'usinage feront l'objet soit d'un remplacement, soit d'une réparation par le partenaire commercial. Les éléments chauffants sont exclus de la garantie.
- Toute autre prétention à la garantie fabricant ou à la garantie légale dans le cadre du droit en vigueur est exclue.
- Les dommages résultant d'une usure naturelle, d'une surcharge ou d'un traitement non conforme sont exclus de la garantie.
- Aucun droit à revendication n'est accordé pour les appareils qui auront été transformés ou modifiés par l'acheteur.



Lees deze gebruikershandleiding aandachtig door voordat u het apparaat in gebruik neemt. Bewaar de gebruikershandleiding voor latere naslag.

Luchtverhitters

LE 5000 DF; LE 10 000 DF; LE 5000 DF HT, LE 10 000 DF HT

Toepassing

Luchtverhitters van de Leister-types LE 5000 DF, LE 5000 DF HT, LE 10 000 DF en LE 10 000 DF HT zijn geschikt voor inbouw in andere machines, installaties of apparaten. Ze zijn gedimensioneerd voor continubedrijf.

Tot hun belangrijkste toepassingen behoren het drogen en opwarmen, ontdoeien, versnellen en oplossen, steriliseren, strijken, glanzen, activeren en lossen, scheiden en versmelten, krimpen evenals verwijderen.



Waarschuwing



Er is sprake van levensgevaar als u het apparaat opent, omdat dan componenten en aansluitingen komen bloot te liggen die onder elektrische spanning kunnen staan. Scheid het apparaat op alle polen van het elektriciteitsnet voordat u het apparaat gaat openen.



Gevaar voor brand en/of explosies: bij ondeskundig uitgevoerde inbouw en gebruik van luchtverhitters, in het bijzonder in de nabijheid van brandbare materialen en explosieve gassen bestaat gevaar voor brand en/of ontploffingen.



Gevaar voor verbranding! Raak de luchtverhitter niet aan als die heet is. Laat het apparaat afkoelen. Richt de hete luchtstroom nimmer op mens of dier.



Wees voorzichtig



De nominale spanning, zoals vermeld op het apparaat, moet overeenstemmen met de netspanning.



Sluit dit apparaat, uitgevoerd in beschermklasse 1, **via een aardleider op aarde aan**.



Gebruik dit apparaat **uitsluitend onder toezicht**. Brandbare materialen, die zich buiten uw zicht bevinden, kunnen toch warm worden. Uitsluitend **geschoolde vakmensen** mogen het apparaat zelf gebruiken of moeten toezicht houden op anderen die dat apparaat gebruiken. Gebruik door kinderen is strikt verboden.



Bescherm het apparaat tegen vocht en natheid.

Verklaring van Inbouw

(naar de geest van EG-Machinerichtlijn 2006/42; Bijlage II A)

Leister Technologies AG, Galileo-Strasse 10, CH-6056 Kaegiswil (Zwitserland) verklaart bij deze dat de onvolledige machine

onder de typeaanduidingen LE 5000 DF; LE 5000 DF HT; LE 10 000 DF; LE 10 000 DF HT

– voor zover dat op basis van de omvang van de levering mogelijk is – in overeenstemming is met de eraan ten grondslag liggende eisen, zoals geformuleerd in de Europese Machinerichtlijn 2006/42/EG.

De onvolledige machine is voorts in overeenstemming met de eisen, gesteld in onderstaande Europese richtlijnen:

Laagspanningsrichtlijn	2014/35/EU RoHS-Richtlijn 2011/65/EU
en voorts de geharmoniseerde normen	EN 12100, EN 62233, EN 60335-2-45, EN 50581

Voorts verklaren wij dat voor deze onvolledige machine de speciale technische documentatie, zoals bedoeld in Bijlage VII (deel B) werd samengesteld. Wij verplichten ons deze op gerechtvaardigd verzoek elektronisch ter beschikking te stellen van alle autoriteiten die toezicht op de markt uitoefenen.

Naam van de verantwoordelijke voor de documentatie: Volker Pohl, afdelingchef Productconformiteit

Het in bedrijf nemen van de onvolledige machine is verboden tot – zo nodig – is geconstateerd dat de machine, waarin de bedoelde onvolledige machine werd ingebouwd, in overeenstemming is met de bepalingen, zoals bedoeld in de Europese Machinerichtlijn 2006/42/EG.

Kaegiswil, 24 november 2017

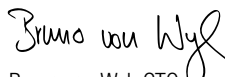
Bruno von Wyl, CTO





Christoph Baumgartner, GM

Verwijdering



Breng elektrische werktuigen, toebehoren, accessoires en verpakkingen op milieuvriendelijke manier weer in de kringloop. **Uitsluitend voor landen, aangesloten bij de Europese Unie:** verwijder elektrotechnisch werktuigen niet via de inzameling van huishoudelijk afval!

Technische specificaties

Type	LE 5000 DF				HT		LE 10 000 DF			HT		
Spanning [V~]	3×230		3×400		3×400		3×400			3×400/3×480		
Frequentie [Hz]	50/60		50/60		50/60		50/60			50/60		
Vermogen [kW]	8	4.5	6.5	7.5	7.5	11	5.5	11	17	15		
Max. temperatuur van de uitredende lucht °C	700		700		900		650			900		
Max. temperatuur van de inkomende lucht °C	150		150		150		150			150		
Minimale luchtdebiet (bij 20 °C) [l/min]	550	310	450	510	400	600	400	810	1300	800		
Maximale statische druk [bar]	1		1		1		1			1		
Geluidsdruk LpA [dB]	<70		<70		<70		<70			<70		
Massa [kg]	1.9		1.9		3.1		3.4			4.0		
Inbouwmaten [mm]	Blz. 3						Blz. 4					
Markering ter aanduiding van de conformiteit	CE						CE					
Toelating	c  US						c  US					
Beschermklasse I												

Technische wijzigingen voorbehouden

Beschrijving van het apparaat

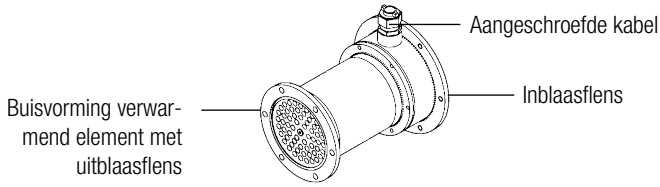

Inbouw

- Uitsluitend daartoe geschoolde vaklieden mogen de luchtverhitter inbouwen
- De inbouw moet borgen dat
 - warmte (hete lucht) niet kan terugstromen
 - het apparaat niet wordt aangestroomd door een straal hete lucht, afkomstig van een ander apparaat
- Stel de luchtverhitter niet bloot aan trillingen en heftige schokken
- Zie blz. 3 en 4 voor de inbouwmaten in mm

Toevoer van lucht

- Gebruik geschikte blazers om lucht toe te voeren (let daarbij op de draairichting van de schoepenwielen van de blazers).
- Bescherm het verwarmingselement door de voorgeschreven minimale hoeveelheid lucht nimmer te onderschrijden. Laat eveneens nimmer de maximale temperatuur (heetste punt gemeten op 3 mm voor het buisvormige verwarmende element) overschrijden (raadpleeg ook de technische specificaties). Onderbreek terstond het verwarmingsvermogen als de minimale hoeveelheid lucht wordt onderschreden.
- Voed de luchtverhitter van het type DF uitsluitend met lucht tot een maximale temperatuur van 150 °C (302 °F).
- Observeer de richting van de doorgezette luchtstroom.
- Gebruik roestvast stalen filters van Leister als de lucht veel stof bevat. Opschuifbaar op de flens van de blazer
- Gebruik in geval van bijzonder kritische stoffen (bijvoorbeeld metaalstof, elektrische geleidend stof of vochtig stof) speciale filters om kortsluiting in het apparaat te voorkomen.



Let op: Gebruik het apparaat uitsluitend als lucht wordt toegevoerd!

Aansluiten

- Een vakman moet de luchtverhitter aansluiten.
- In de aansluiting op het elektriciteitsnet moet een geschikte voorziening zijn opgenomen om die aansluiting op alle polen van het net te scheiden en wel met een **contactopening van 3 mm**.
- De aansluiting op het elektriciteitsnet moet een voldoende aderdoorsnede hebben en door een vakman tot stand worden gebracht.
- Het apparaat moet conform het aansluitschema op blz. 5 (het "Wiring Diagram") van de gebruikershandleiding worden aangesloten.
- Voor de aansluiting op het elektriciteitsnet mag uitsluitend de ingebouwde, temperatuurbestendige speciale kabel worden benut.
- Let erop dat de aansluitkabel op het elektriciteitsnet zo wordt gelegd dat die beschermd is tegen mechanische belastingen.
- Borg dat de aansluitkabels niet in aanraking komen met het buisvormige verwarmende element en dat ze niet bloot worden gesteld aan de straal hete lucht.
- Sluit pas daarna de luchtverhitter aan op het elektriciteitsnet.
- Let erop dat de hete lucht vrij kan uitstromen omdat anders het apparaat schade kan oplopen door teruggestuwde hete lucht (brandgevaar!).
- Let op: Handhaaf de minimale hoeveelheid lucht en de maximale temperatuur van de lucht zoals vermeld bij de technische specificaties.
- Schakel de netspanning door.
- Laat het apparaat na het verwarmen weer afkoelen.

Scholing

- Leister Technologies AG evenals de door Leister daartoe gemachtigde onderhoudsbedrijven bieden gratis cursussen aan op het gebied van de genoemde toepassingsvelden.

Driedimensionale tekeningen

- Driedimensionale tekeningen zijn verkrijgbaar bij uw onderhoudsbedrijf of via de internetsite www.leister.com.

Toebehoren

- Gebruik uitsluitend toebehoren van het merk Leister.
- Leister biedt een breed assortiment toebehoren, bijvoorbeeld
 - Frequentieomzeters FC 550, artikelnummer 117.359
 - Temperatuurregelaars
 - Vermogensinstellers DSE
 - Mondstukken
 - Reflectoren
- Toebehoren treft u ook aan op de internetsite www.leister.com

Klein onderhoud en reparaties

- Laat herstellingen en reparaties uitsluitend uitvoeren door onderhoudsbedrijven die daartoe door Leister werden geautoriseerd. Deze zorgen binnen de kortst mogelijke tijd voor deskundig en betrouwbaar herstel of reparatie en gebruiken daarbij originele vervangende onderdelen conform de schakelschema's en de lijsten met vervangende onderdelen.

Garantie

- Op dit apparaat zijn - vanaf de datum van aankoop ervan - de bepalingen betreffende garantie of waarborg van kracht zoals uw dealer of wederverkoper die verleent. Kunt u aanspraak maken op garantie of waarborg (aan te tonen met factuur of afleverbon)? Dan vergoedt de dealer u de kosten van materiaal en verwerking in de vorm van een vervangende levering of door middel van reparatie. Verwarmingselementen zijn uitgesloten van garantie of waarborg.
- Overige vorderingen op garantie of waarborg zijn in het kader van dwingend recht uitgesloten..
- Schade, die is terug te voeren op natuurlijk slijtage, overbelasting of ondeskundige omgang is van garantie uitgesloten..
- Wij verlenen geen garantie of waarborg op apparaten die door de koper werden gemodificeerd of gewijzigd.



Bruksanvisning (översättning av originalbruksanvisningen)



Läs bruksanvisningen noggrant innan enheten används och spara den för framtida bruk.

Luftvärmare

LE 5000 DF; LE 10 000 DF; LE 5000 DF HT, LE 10 000 DF HT

Användning

Luftvärmarna LE 5000 DF, LE 5000 DF HT, LE 10 000 DF och LE 10 000 DF HT från Leister kan monteras i maskiner, anläggningar och apparater och användas för kontinuerlig drift.

De används i huvudsak för torkning, uppvärmning, avfrostning, acceleration, upplösning, sterilisering, utjämnning, polering, aktivering, lossning, delning, smältning, krympning och borttagning.



Varning



Livsfara om enheten öppnas eftersom den innehåller spänningsförande komponenter och anslutningar. Innan enheten öppnas måste alla poler skiljas från elnätet.



Brand- och explosionsrisk vid felaktig installation och användning av luftvärmare, särskilt i närheten av brännbara material och explosiva gaser.



Risk för brännskador! Vidrör inte luftvärmaren när den är varm. Låt enheten svalna. Rikta inte varmluftstrålen mot människor eller djur.



Risk



Märkspänningen som anges på instrumentet måste stämma överens med nätspänningen.



Utrustning med skyddsklass I **måste jordas med skyddsledare**.



Enheter **måste stå under uppsikt** vid drift. Värmen kan sprida sig till brännbara material som befinner sig utom synhåll. Enheten får bara användas av **utbildad behörig personal** eller under uppsikt av sådan personal. Låt inte barn komma i kontakt med enheten.



Skydda enheten mot fukt.

Monteringsförsäkran

(i enlighet med EUs maskindirektiv 2006/42; bilaga II B)

Leister Technologies AG, Galileo-Strasse 10, CH-6056 Kaegiswil/Schweiz försäkrar härmed att den ofullständiga maskinen

Beteckning Luftvärmare

Typ LE 5000 DF; LE 5000 DF HT; LE 10 000 DF; LE 10 000 DF HT

– uppfyller de allmänna kraven i EUs maskindirektiv (2006/42) så långt detta är möjligt med leveransomfattningen.

Den ofullständiga maskinen motsvarar även kraven i följande direktiv:

EU-direktiv Lågspänningsdirektiv 2014/35

RoHS-direktiv 2011/65

Harmoniserade standarder EN 12100, EN 62233, EN 60335-2-45, EN 50581

Vi försäkrar även att särskild teknisk dokumentation sammanställts för denna ofullständiga maskin enligt bilaga VII (del B) och vi ser till att den kommer ansvarig myndighet till handa på begäran.

Dokumentationsansvarig: Volker Pohl, Manager Product Conformity

Denna ofullständiga maskin får inte användas förrän man fastställt att maskinen, som den ofullständiga maskinen ska monteras i, uppfyller kraven i EUs maskindirektiv (2006/42).

Kaegiswil, 2017-11-24

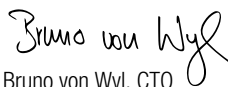
Bruno von Wyl, CTO



Christoph Baumgartner, GM

Återvinning



Eldrivna verktyg, tillbehör och förpackningar ska lämnas in för återvinning. **Endast i EU:** Släng inte eldrivna verktyg som vanligt avfall!

Tekniska data

Typ		LE 5000 DF				HT		LE 10 000 DF			HT
Spänning	V~	3×230		3×400		3×400		3×400			3×400 3×480
Frekvens	Hz	50/60		50/60		50/60		50/60			50/60
Effekt	kW	8	4.5	6.5	7.5	7.5	11	5.5	11	17	15
Max. luftutgångstemperatur	°C	700		700		900		650			900
Max. luftingångstemperatur	°C	150		150		150		150			150
Min. luftmängd (20 °C)	l/min.	550	310	450	510	400	600	400	810	1300	800
Statiskt tryck max.	bar	1		1		1		1			1
Bullernivå	L _{pA} (dB)	<70		<70		<70		<70			<70
Vikt	kg	1.9		1.9		3.1		3.4			4.0
Monteringsmått	mm	Sidan 3						Sidan 4			
CE-märkning		CE						CE			
Godkännande		c RU US						c RU US			
Skyddsklass I											

Förbehåll för tekniska ändringar

Enhetsbeskrivning

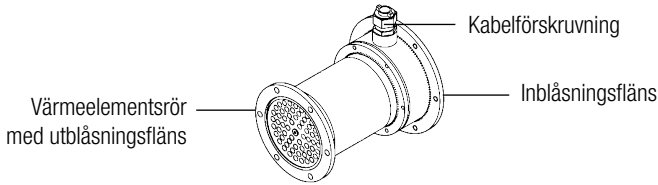

Installation

- Luftvärmaren får endast installeras av utbildad behörig personal
- Installera så att
 - ingen värme ackumuleras
 - enheten inte utsätts för värme från någon annan enhet

Skydda luftvärmaren mot vibrationer och svängningar

- Monteringsmått i mm, se sidan 3, 4

Luftförsörjning

- Använd lämpliga fläktar för luftförsörjningen (observera rotationsriktningen).
- För att värmeelementet inte ska skadas får inte den angivna min. luftmängden underskridas och max. temperatur (varmaste punkten 3 mm framför värmeelementets rör) överskridas (se tekniska data). Om min. luftmängd underskrids måste värmen genast stängas av.
- Luftvärmaren av typen DF får endast försörjas med luft upp till max. 150 °C / 302 °F.
- Observera luftflödesriktningen.
- Använd ett rostfritt filter från Leister om luften innehåller damm. Kan träs över fläktens fläns. Vid särskilt belastande damm (t.ex. metalldamm, elledande eller fuktigt damm) måste särskilda filter användas för att förhindra kortslutningar i enheten.



Obs! Enheten får endast användas med luftförsörjning!

Anslutning

- Luftvärmaren måste anslutas av behörig personal.
- Nätanslutningen måste innehålla en anordning för att skilja alla poler från nätet med ett **kontaktgap på 3 mm**.
- Nätkabeln måste ha en lämplig kabelarea och anslutas fackmässigt.
- Enheten måste anslutas enligt kretsschemat på sidan 5 i bruksanvisningen.
- Endast den installerade, temperaturbeständiga specialkabeln får användas för den elektriska anslutningen.
- Nätkabeln måste dras på så sätt att den är skyddad mot mekanisk påverkan.
- Anslutningsledningarna får inte komma i kontakt med värmeelementsröret och inte utsättas för varmluft.
- Anslut luftvärmaren till elnätet.
- Se till att varmluften kan strömma ut fritt eftersom enheten kan skadas om värmen ackumuleras (brandrisk!).
- Obs! laktta minimal luftmängd och maximal lufttemperatur enligt tekniska data.
- Koppla på strömmen.
- Låt enheten svalna efter användning.

Utbildning

- Leister Technologies AG samt auktoriserade serviceställen erbjuder kostnadsfria kurser i hur enheten används.

3D-ritningar

- 3D-ritningar finns hos ditt serviceställe eller på www.leister.com.

Tillbehör

- Endast Leister-tillbehör får användas.
- Leister erbjuder ett stort sortiment av tillbehör, t.ex.
 - frekvensomformare FC 550, art.nr 117.359
 - temperaturregulatorer
 - effektstyrenheter DSE
 - munstycken
 - reflektorer
- Tillbehören finns på www.leister.com

Service och reparation

- Reparationer får bara utföras av auktoriserade serviceställen. Där får du snabbt professionell hjälp med reparationen. Endast originaldelar används och gällande kretsscheman och reservdelistor följs.

Garanti

- För den här enheten gäller den direkta distributionspartners/försäljarens garantivillkor från och med köpdatumet. Vid garantianspråk (styrks med faktura eller följesedel) åtgärdar distributionspartnern tillverknings- eller bearbetningsfel genom tillhandahållande av reservdelar eller reparation. Garantin omfattar inte värmeelement.
- Ytterligare garantianspråk utesluts inom ramen för bindande lagstiftning.
- Skador till följd av normalt slitage, överbelastning eller felaktig hantering täcks inte av garantin.
- Garantianspråk gäller inte för enheter som har manipulerats eller ändrats av köparen.



调试之前必须仔细阅读本操作说明书
并妥善保存以备继续使用。

热风器

LE 5000 DF; LE 10000 DF; LE 5000 DF HT, LE 10 000 DF HT

应用

莱丹热风器 LE 5000 DF, LE 5000 DF HT, LE 10000 DF 和 LE 10 000 DF HT 适用于安装在机器、设备或装置中，是为可连续工作而设计的。

其主要应用例如包括干燥和加热、解冻、加速和溶解、消毒、打光、抛光、活性化及松脱、分离和熔化、热收缩、清除等。



警告



打开设备会造成生命危险，因为将裸露出带电部件和接口。打开设备之前必须将其从电源上全极断开。



如果热风器安装使用不当，尤其是在可燃材料和易爆气体附近安装使用，存在火灾和爆炸危险。



灼伤危险！勿触摸处于高温状态下的热风器。冷却设备。不要将热气流朝向人或动物。



小心



设备上规定的额定电压必须与电源电压一致。



防护等级 I 的设备必须通过地线接地。



设备必须在有人看管的情况下运行。
热量可到达视线范围之外的可燃材料。只允许由经培训的专业人员或在其监督下使用本设备。严禁儿童使用本设备。



防止设备受潮和进水。

安装说明

(按照欧盟机械指令 2006/42; 附录 II B)

Leister Technologies AG, Galileo-Strasse 10, CH-6056 Kaegiswil/Schweiz

声明本非完整版机器

名称 热风器
型号 LE 5000 DF; LE 5000 DF HT; LE 10 000 DF; LE 10 000 DF HT

- 只要供货范围允许 - 符合适用的欧盟机械指令 (2006/42) 的基本要求。

本非完整版机器符合下列欧盟指令的要求:

欧盟指令 低电压指令 2014/35

RoHS 指令 2011/65

统一标准 EN 12100, EN 62233, EN 60335-2-45, EN 50581

此外我们已按照附录 VII (B 部分) 针对此非完整版机器创建了专有技术资料, 并应合理要求将其以电子形式提交市场监管部门。

文献全权代表姓名: Volker Pohl, Manager Product Conformity

如果在确定装入本非完整版机器的设备符合欧盟机械指令 (2006/42) 之前, 则不准启动本非完整版机器。

Kaegiswil, 2017 年 11 月 24 日

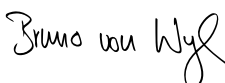

Bruno von Wyl, 首席技术官



Christoph Baumgartner, 业务经理

废物处理



电动工具、附件及包装均应以环保方式进行回收利用。仅针对欧盟国家: 请不要将电动工具按家庭垃圾处理!

技术数据

型号		LE 5000 DF				HT		LE 10000 DF			HT
电压	V~	3×230		3×400		3×400		3×400			3×400/3×480
频率	Hz	50/60		50/60		50/60		50/60			50/60
功率	kW	8	4.5	6.5	7.5	7.5	11	5.5	11	17	15
最高出风温度	°C	700		700		900		650			900
最高进风温度	°C	150		150		150		150			150
最小风量 (20°C)	l/min	550	310	450	510	400	600	400	810	1300	800
最大静风压	kPa	1		1		1		1			1
噪音等级	L _{pA} (dB)	<70		<70		<70		<70			<70
重量	kg	1.9		1.9		3.1		3.4			4.0
安装尺寸 (规格)	mm	第 3 页						第 4 页			
欧标合格标识		CE						CE			
许可		c RU US						c RU US			
防护等级 I		⊕						⊕			

保留技术更改权

设备说明

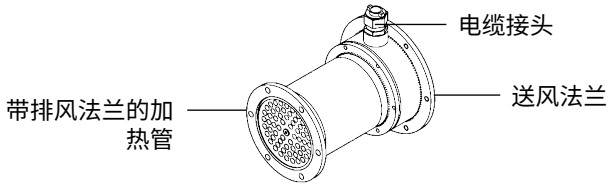

装配

- 只允许经培训的专业人员装配热风器
- 装配时必须确保
 - 不得产生（热空气）回流
 - 其他设备的热气流不得流经该设备
- 防止热风器受到振动和摇动。
- 安装尺寸（单位：mm），第 3, 4 页

气源装置

- 气源装置必须使用合适的鼓风机（注意旋转方向）。
- 为保护加热元件，绝对不允许低于规定的最小风量，不允许超出最高温度（测量加热管之前 3 mm 最热点）（参见技术数据）。如果低于最小风量，则必须立即停止加热。
- DF 型热风器的风源温度不得超出最高 150°C / 302°F。
- 注意气流方向。
- 若空气中含有粉尘，则应使用莱丹的不锈钢过滤器。可安装在鼓风机法兰上。对于特别严重的粉尘来说（例如金属、带电或潮湿的粉尘）则必须使用专用过滤器，以避免设备短路。



注意：设备运行时必须始终由气源装置供气！

连接

- 必须由专业人员来连接热风器。
- 在电源连接中，必须配备适当的装置用于全极断开电源，且触点距离为 3 mm。
- 电源线必须具有相应的导线截面并且由专业人员进行连接。
- 必须按照本操作说明书中第 5 页的接线图（线路图）进行连接。
- 电气连接时只允许使用内置的耐热专用导线。
- 必须注意防止敷设的电源线受到机械应力。
- 必须确保连接电路不要接触到加热管，并且不得暴露在热气流下。
- 将热风器接上电源。
- 必须注意热风吹出通畅，否则会因热空气回流而造成设备损坏（有火灾危险！）。
- 注意：必须按技术数据规定遵守最小风量和最高空气温度。
- 接通电源。
- 加热操作结束后必须使设备冷却。

培训

- 莱丹科技公司及其授权的服务部门针对各种应用提供免费培训。

3D 图纸

- 3D 图纸可从您的服务部门或 www.leister.com 处获取。

附件

- 仅允许使用莱丹附件。
- 莱丹提供品种广泛的附件，例如
 - 变频器 FC 550，货号 117.359
 - 温度调节器
 - 功率调整器 DSE
 - 喷嘴
 - 反射器
- 附件见 www.leister.com

服务和维修

- 只允许经授权的莱丹服务部门进行维修。这些部门可在有效期限内确保按照电路图和备件表提供包括原装备件在内的可靠的专业维修服务。

保修责任

- 本设备自购买之日起适用直销代理/销售商提供的保修或担保权利。如果因生产或加工问题提出保修或担保要求（提供发票或交货单证明），此类问题将由经销商通过更换备件或维修予以解决。加热元件不属于担保或保修范围。
- 其他保修或担保要求均依照强制性法规予以免责。
- 因自然磨损、过载或不当操作造成的损坏不能享受保修服务。
- 如果买方对设备进行改装或更改，则不再享受保修或担保服务。

产品中有毒物质的名称及含量

部件名称	有害物质					
	铅 (Pb)	汞 (Hg)	镉 (Cd)	六价铬 (Cr(VI))	多溴联苯 (PBB)	多溴二苯醚 (PBDE)
塑料外壳	○	○	○	○	○	○
金属外壳/螺丝/轴承/夹钳	○	○	○	×	○	○
电机组件	○	○	○	○	○	○
控制组件(开关、PCB、热 电偶等)	×	○	○	×	○	○
电源线/连接线	×	○	○	○	○	○
加热芯	×	○	×	×	○	○

本表格依据SJ/T 11364的规定编制。

○：表示该有害物质在该部件所有均质材料中的含量均在GB/T 26572规定的限量要求以下。

×：表示该有害物质至少在该部件的某一均质材料中的含量超出GB/T 26572规定的限量要求。



Ⓝ 取扱説明書 (純正取扱説明書の翻訳)



ご使用を開始する前に、取扱説明書を必ずよくお読みください。
また、取扱説明書は捨てずに保管してください。

ホットブローワー

LE 5000 DF; LE 5000 DF HT; LE 10 000 DF; LE 10 000 DF HT

用途

ライスターのホットブローワー LE 5000 DF, LE 5000 DF HT, LE 10 000 DF および LE 10 000 DF HT は、機械や設備装置の取り付けに適しており、メンテナンスフリーで長時間使用するために設計されています。

その主な用途は、例えば乾燥、加熱、解凍、加速、分解、殺菌、平滑加工、光沢加工、活性化、溶解、分離、溶融、シュリンク加工、除去などとなります。



警告



通電している構成部品および接続部が露出するため、装置を開く際に**生命の危険**あり。装置を開ける前に、必ず**全極**を電源から遮断してください。



火災および爆発の恐れ 特に可燃素材の付近や爆発性ガスの付近でのホットブローワーの据付や取り扱いを誤ると大変危険です。



ヤケドの危険があります！ホットブローワーに手で触れることはお止めください。熱風融着機をクールダウンさせます。熱風を人または動物に向けないでください。



注意



機器上に記載のある定格電圧は、供給電圧と一致すること。



保護クラス I の機器は保護接地線で接地されていること。



装置は目を離さずに使用してください。
目の届かない場所で、熱が可燃性の素材に達する可能性があります。装置の取り扱いは専門の作業員が自ら行うか、当該作業員の監視なしに行うことはできません。お子様に使用させることは、一切おやめください。



装置を湿気や結露から避けてください。

半完成機械類の組み込みの適合宣言書

(EC 機械指令 2006/42; 附属書 II B に基づく)

Leister Technologies AG (Galileo-Strasse 10, CH-6056 Kaegiswil / Switzerland) はここに、半完成機械である

名称 Lufterhitzer (以降ホットブロー)

形式 LE 5000 DF; LE 5000 DF HT; LE 10 000 DF; LE 10 000 DF HT

が、商品の出荷時点に於いて EC 機械指令 (2006/42) の規定条件に準拠していることを宣言します。

併せて、本半完成機械は以下の EC 指令が定める条項を満たしています。

Eg 指針 低電圧指針 2014/35

RoHS 指針 2011/65

共通規格 EN 12100, EN 62233, EN 60335-2-45, EN 50581

更に、本半完成機械に付随する技術文書は 附属書 VII (Part B) に適合しており、合理的な要求があれば各国当局に電子データとして提出に応じることを宣言します。

文書管理責任者: 商品適合マネージャー Volker Pohl

本半完成機械は EC 機械指令 (2006/42) が定める要件に従って組み付けが完成したことを宣言するまで、始動することはできません。

2017/11/24, Kaegiswil

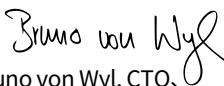

Bruno von Wyl, CTO.



Christoph Baumgartner, GM

廃棄について



電動工具、付属品、梱包包装材は、いずれも環境に配慮したリサイクルに出すことができるものになっています。EU 諸国において、電気工具を一般ごみで廃棄することは固く禁じられています。

テクニカルデータ

型式		LE 5000 DF				HT	LE 10000 DF			HT	
電圧	V~	3×230	3×400			3×400	3×400			3×400 3×480	
周波数	Hz	50/60	50/60			50/60	50/60			50/60	
緊張	kW	8	4.5	6.5	7.5	7.5	11	5.5	11	17	15
最高排出温度	°C	700	700			900	650			900	
最高吸気温度	°C	150	150			150	150			150	
風量 (20°C)	最小 L/分	550	310	450	510	400	600	400	810	1300	800
静圧最大値	bar	1	1			1	1			1	
騒音レベル	L _{pA} (dB)	<70	<70			<70	<70			<70	
重量	kg	1.9	1.9			3.1	3.4			4.0	
取付け寸法 (サイズ)	mm	3ページ					4ページ				
CEマーク		CE					CE				
認可		c RU US					c RU US				
保護クラス I		⊕					⊕				

技術的な変更の可能性がります

各部の名称

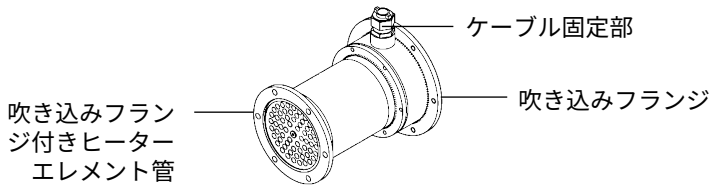

取付

- ブロワーの取り付けは専門要員だけが行うこと
- 取り付けは以下が保障されること：
 - (温風) 淀みが発生しないこと
 - 機器が他の機器の熱風に晒されないこと
- ブロワーを振動や衝撃から保護する
- 取付け寸法(mm)はページ 3, 4を参照

空気供給

- 空気供給には適切な送風機を使用すること (回転方向に注意)。
- 装置およびヒーターエレメントを保護するため、所定の最低風量を下回ったり、最高温度 (ヒーターエレメント管前 3 mm の箇所 で測定) を上回ってはなりません (技術仕様参照)。最低風量を下回った場合、即時に熱風機を停止してください。
- ホットブLOWER 形式 DFには150°C / 302°F以下のエアだけを供給すること。
- 通風方向に注意する
- 埃混入の空気には、ライスターのステンレスフィルターを使用してください。送風機フランジ上にスライド可能。危険性のある粉塵 (金属性、導電性、あるいは湿度のある埃など) は、機器のショートを防ぐために特殊フィルターを装着する必要があります。



注意：装置を常に空気供給しながら運転してください！

接続

- ホットブLOWERの接続は、技術要員が行うこと。
- 電源接続部には、適切な全極分離装置(接点間隔3 mm)があること。
- 電源供給ケーブルには妥当な断面積があり、専門的に接続されること。
- 装置は、取扱説明書の5ページ (配線図) の結線に従って接続してください。
- 電氣的接続には、内蔵の耐熱性特殊ケーブルだけを使用してください。
- 電源ケーブルは、機械的負荷に晒されないように施工してください。
- 接続ケーブルがヒーターエレメント管に触れたり、熱風に曝されたりしないように施工してください。
- ホットブLOWERを電源に接続します。
- 熱風が停滞すると装置が損傷する場合がありますので、熱風が滞りなく流出することを確認してください (火災の危険!)。
- 注意：最小風量ならびに最大エア温度は、技術データを参照。
- 電源を入れます。
- 機器は、加熱モード後に自然冷却させます。

研修

- Leister Technologies AG および正規サービス代理店では、使い方に関する無料研修を実施しております。

3D 図面

- 担当のサービス代理店または当社ウェブサイト (www.leister.com) で、3D図面をご用意しております。

アクセサリ

- ライスター純正アクセサリ以外は使用しないでください。
- Leisterは以下等の広範な選択範囲を用意しています：
 - 周波数コンバータ FC 550, 製品番号 117.359
 - 温度調整器
 - 出力アクチュエータ DSE
 - ノズル
 - リフレクタ
- アクセサリの検索は、www.leister.com でどうぞ

サービスと修理

- 修理は必ず、当社認定のライスターサービス代理店にお任せください。正規サービス代理店では、専門作業員が回路図とスペア部品リストに基づく純正部品を使用し、適性な期限内に確実な修理を行います。

保証

- 当機器は直接契約店/販売店でのお買い上げの日付から、保証または保証サービス権利が有効となります。製造または加工の上での欠陥や不良につきましては、製品にお付けする保証や瑕疵に対する補償をご請求いただいた際に（請求書または送り状による証明をご提示いただきます）、Leisterの特約販社が代替品をお届けするか、または、修理のいずれかによる是正で対処させていただきます。発熱体につきましては、瑕疵に対する補償や製品にお付けする保証の対象外とさせていただきます。
- その他の保証および保証サービスの請求は、拘束的法規の枠内で認められません。
- 使用の過程で生じる自然な摩耗、過負荷、不適切な使用に起因する損傷は保証の対象外となります。
- お客様が改造や変更を行った場合、当社では一切の責任を負いかねます。また、このような製品も保証の対象外となります。



Your authorised Service Centre is:

Leister Technologies AG
Galileo-Strasse 10
CH-6056 Kaegiswil/Switzerland
Tel. +41 41 662 74 74
Fax +41 41 662 74 16
www.leister.com
sales@leister.com